

SEVERIN

Gebrauchsanweisung Mikrowelle (D)

Instructions for use Microwave oven (GB)

Mode d'emploi Four à micro-ondes (F)

Gebruiksaanwijzing Microwave oven (NL)

Instrucciones de uso Microondas (E)

Manuale d'uso Forno a microonde (I)

Brugsanvisning Mikrobølgeovn (DK)

Bruksanvisning Mikrovågsugn (S)

Käyttöohje Mikroaaltouuni (FIN)

Instrukcja obsługi Kuchenka mikrofalowa (PL)

Οδηγίες χρήσεως Φούρνος μικροκυμάτων (GR)

Руководство по эксплуатации Микроволновая печь (RUS)

Lieber Kunde!

Sie haben sich für ein SEVERIN-Qualitätsprodukt entschieden, vielen Dank für Ihr Vertrauen!

Seit 1952 werden Elektrogeräte der Marke SEVERIN produziert. Durch diese jahrzehntelange Erfahrung und mehrere modernste Produktionsstätten wird der hohe Qualitätsstandard der Produkte garantiert.

Mit über 160 verschiedenen Produkten bietet SEVERIN wie kaum ein anderer Hersteller dieser Branche ein nahezu komplettes Sortiment im Bereich Elektrokleingeräte an.

So umfaßt das SEVERIN-Sortiment neben den traditionellen Küchengeräten wie Kaffeeautomaten, Toaster, Kochplatten oder Waffelautomaten auch vielseitige Grillgeräte, Produkte für die Haarpflege sowie verschiedene Heizgeräte und Ventilatoren.

Jedes Gerät, das die Marke SEVERIN trägt, wurde mit Sorgfalt hergestellt und geprüft.

Bitte lesen Sie diese Gebrauchsanweisung sorgfältig durch, bevor Sie Ihr Gerät in Betrieb nehmen.

Wir wünschen Ihnen an Ihrem SEVERIN-Gerät viel Freude!

**Geschäftsleitung und Mitarbeiter
der SEVERIN-Unternehmen**

Aktion zum Schutz der Umwelt:

Nehmen auch Sie aktiv am Umweltschutz teil.

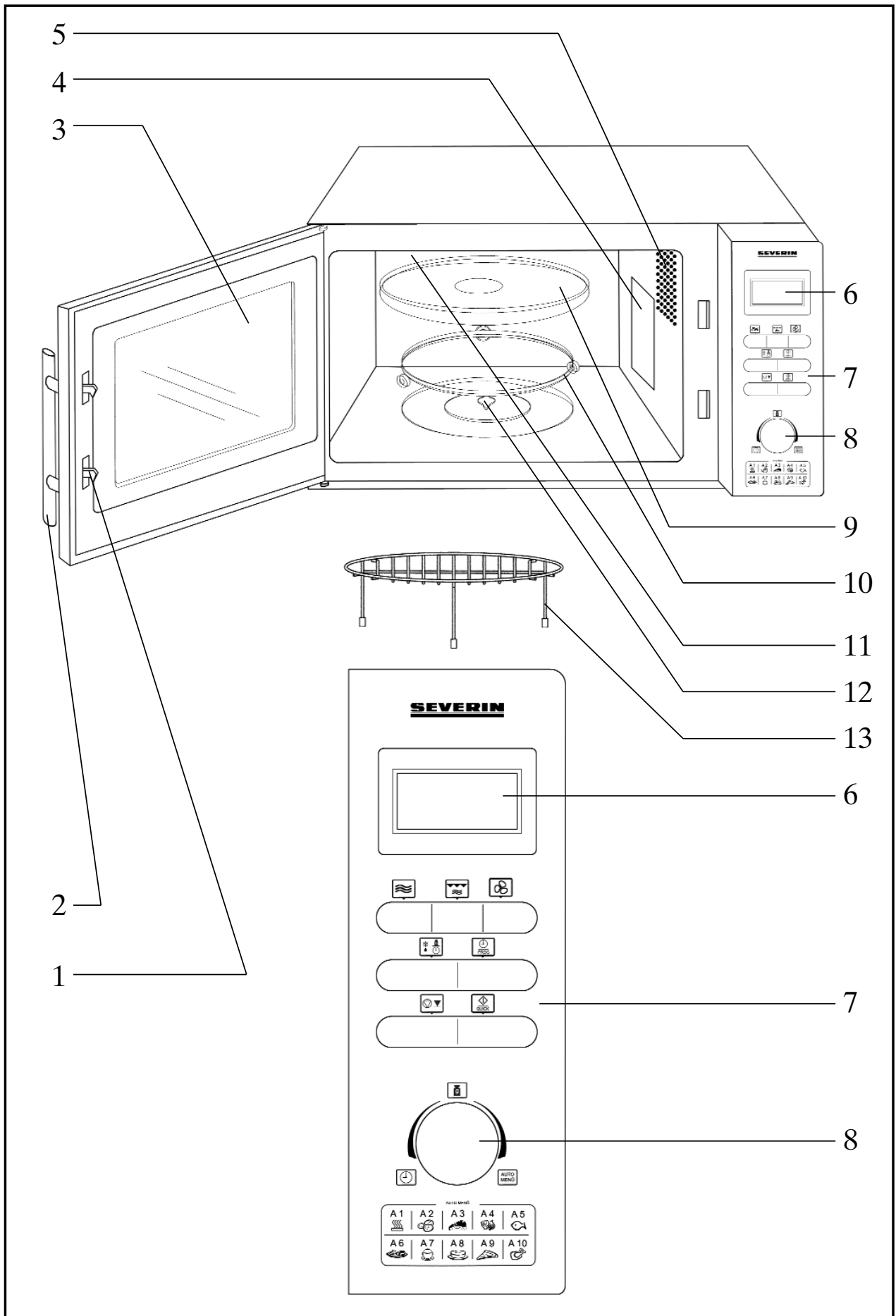

Papier und Kartons, aber auch Glas, Kunststoff und Metalle sind wertvolle Rohstoffe, die wieder aufbereitet werden können.

Achten Sie deshalb auf die örtlichen Sammelstellen, denn der sparsame Umgang mit Rohstoffen ist aktiver Umweltschutz.



Programm-Beispiele

Tellergericht aufwärmen (ca. 450g)

Drehknebel drehen (Anzeigefeld **A1**) +  drücken + Drehknebel drehen bis (Anzeigefeld **450g**) +  drücken



Mikrowelle bei voller Leistung 1 Minute

2x Taste  drücken



Mikrowelle 5 Minuten bei 80% (720 W)

2x  +  + Drehknebel drehen bis (Anzeigefeld **5:00**) + 

Heißluft für 45 Minuten bei 160°C

2x  (Anzeigefeld **160°C**) +  + Drehknebel drehen bis (Anzeigefeld **45:00**) + 



8 Minuten grillen

1 x  (Anzeigefeld **G-1**) +  + Drehknebel drehen bis (Anzeigefeld **8:00**) + 

10 Minuten auftauen (400g)

2 x  (Anzeigefeld **dEF2**) + Drehknebel drehen bis (Anzeigefeld **10:00**) + 



Kombination Mikrowelle-Grill für 20 Minuten

3 x  (Anzeigefeld **C-2**) +  + Drehknebel drehen bis (Anzeigefeld **20:00**) + 

Kombination Mikrowelle-Heißluft für 30 Minuten

2 x  (Anzeigefeld **C-1**) +  + Drehknebel drehen bis (Anzeigefeld **30:00**) + 

4 Minuten auftauen, und 100% (900W) Mikrowellenleistung für 6 Minuten

2x  (Anzeigefeld **dEF2**) + Drehknebel drehen bis (Anzeigefeld **4:00**) +  +
Drehknebel drehen bis (Anzeigefeld **6:00**) + 

Liebe Kundin, lieber Kunde

bitte lesen Sie die Gebrauchsanweisung sorgfältig vor der Benutzung des Mikrowellengerätes durch und bewahren Sie diese für den weiteren Gebrauch auf. Das Gerät darf nur von Personen benutzt werden, die mit den Sicherheitsanweisungen vertraut sind.

Aufbau

- | | |
|--------------------|---------------------|
| 1. Türverriegelung | 8. Drehknebel |
| 2. Türgriff | 9. Glasdrehteller |
| 3. Sichtfenster | 10. Rollring |
| 4. Schutzabdeckung | 11. Grillheizkörper |
| 5. Beleuchtung | 12. Antrieb |
| 6. Anzeigefeld | 13. Grillrost |
| 7. Bedienfeld | |

Aufstellen des Gerätes

- Das Mikrowellengerät nur auf eine ausreichend stabile, ebene und hitzebeständige Fläche stellen und vor hohen Temperaturen oder Feuchtigkeit schützen.
- Das Gerät nicht im Freien aufstellen.
- Es muss eine ausreichende Luftzirkulation gewährleistet sein. Daher dürfen keine Gegenstände auf das Gerät gelegt werden und zu den Wänden müssen folgende Abstände eingehalten werden:
eine Seite: 7,5 cm; andere Seite frei
Hinten: 7,5 cm
Oben: 30,0 cm
Die Aufstellfüße des Gerätes dürfen nicht entfernt werden.
Das Gerät darf nicht in einem Schrank eingebaut werden. Die Montage des Gerätes direkt unter einer Platte oder einem Schrank ist nicht erlaubt.

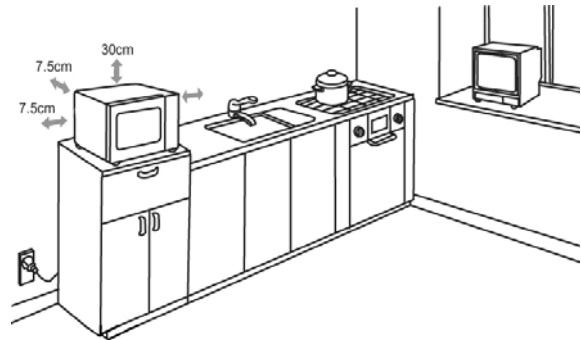

Anschluss

Das Gerät nur an eine vorschriftsmäßig installierte, geerdete Schutzkontaktsteckdose anschließen. Die Netzspannung muss der auf dem Typenschild des Gerätes angegebenen Spannung entsprechen. Das Gerät entspricht den Richtlinien, die für die CE-Kennzeichnung verbindlich sind.

Vor der Inbetriebnahme

- Entfernen Sie sämtliches Verpackungsmaterial und alle Einlagen aus dem Gerät. Das Verpackungsmaterial ist recycelbar.
- Halten Sie Kinder von Verpackungsmaterial fern. Es besteht u.a. Erstickungsgefahr!
- Entfernen Sie die Schutzfolie komplett von den Edelstahloberflächen.

- Überprüfen Sie das Gerät und die Anschlussleitung nach dem Auspacken und vor jeder Inbetriebnahme auf Beschädigungen. Die Tür, incl. Sichtfenster und Türverriegelungen, darf nicht verbogen oder beschädigt sein, damit keine Mikrowellenstrahlung austreten kann. Dies gilt auch für das gesamte Gehäuse und die Garraumwände.
Im Falle einer Beschädigung darf das Gerät nicht in Betrieb genommen werden, bevor es von einem Fachmann repariert worden ist.
- Entfernen Sie **nicht** die aufgeklebte Schutzfolie der Türinnenseite, den Antrieb des Drehtellers oder die graubraune Schutzabdeckung (4) neben der Innenraumbelichtung an der rechten Garraumseite.
- Setzen Sie den Rollring und den Glasteller in das Gerät.
- Heizen Sie das Gerät bei der ersten Inbetriebnahme in der Grillstufe (ohne Mikrowelle!) für 10 Minuten auf. Hierbei kann ein leichter Geruch entstehen, daher für eine ausreichende Belüftung sorgen.

Hinweis: Das Gerät niemals ohne Inhalt in Betrieb nehmen. Das Gerät könnte sonst beschädigt werden.

Wichtige Hinweise

- Eine Erwärmung von Getränken mit der Mikrowelle kann zu einem verzögert ausbrechenden Kochen führen. Die üblicherweise auftretenden Dampfblasen treten nicht auf, obwohl der Siedepunkt schon erreicht ist. Daher ist beim Hantieren mit dem Behälter, z.B. bei der Entnahme aus dem Gerät, besondere Vorsicht geboten.
Dieser Siedeverzug kann vermindert werden, wenn ein temperaturbeständiger Glasstab während des Erwärmens in die Flüssigkeit gestellt wird.
- Eier mit Schale oder ganze hart gekochte Eier dürfen nicht in Mikrowellengeräten erwärmt werden, da sie explodieren können, selbst nachdem die Erwärmung durch Mikrowellen beendet ist.
- **Achtung:** Flüssigkeiten oder andere Speisen dürfen nicht in verschlossenen Behältern erwärmt werden, da sie leicht explodieren können.
- Der Inhalt von Babyfläschchen und Gläsern mit Kindernahrung muss umgerührt oder geschüttelt werden, damit eine gleichmäßige Temperaturverteilung entsteht.
Anschließend muss die Temperatur vor dem Verbrauch überprüft werden, um Verbrennungen zu vermeiden!
- Beim Erwärmen oder Kochen von Speisen in brennbaren Materialien, wie Kunststoff- oder Papierbehälter, besteht die Gefahr, dass dieses Material sich entzündet. Ebenso können Speisen austrocknen und sich entzünden, wenn eine zu lange Einschaltzeit gewählt wurde. Fette oder Öle können sich ebenfalls entzünden. Daher muss das eingeschaltete Gerät laufend überwacht werden. Brennbare Flüssigkeiten, z.B. konzentrierter Alkohol, dürfen nicht erwärmt werden.
- Wenn Rauch festgestellt wird, ist die Tür geschlossen zu halten, um eventuell auftretende Flammen zu ersticken. Das Gerät sofort ausschalten und den Netzstecker ziehen.
- Benutzen Sie bei der Entnahme der Speisen aus dem Garraum geeignete Topflappen. Nicht nur im Grill- oder Heißluftbetrieb wird das Geschirr heiß, sondern auch im Mikrowellenbetrieb, da die heiße Speise auch das Geschirr erwärmt.
- Speisethermometer sind nicht für den Mikrowellenbetrieb geeignet.

Sicherheitshinweise

- **Achtung: Speisen können sich entzünden. Lassen Sie das Gerät während dem Mikrowellen-, Grill-, Heißluft- und Kombinationsbetrieb niemals unbeaufsichtigt.**
- Das Mikrowellengerät ist ausschließlich zum Auftauen, Erwärmen und Garen von Lebensmitteln vorgesehen. Wird das Gerät falsch bedient oder zweckentfremdet verwendet, kann keine Haftung für evtl. auftretende Schäden übernommen werden.
- Personen, die aufgrund ihrer physischen, sensorischen oder geistigen Fähigkeiten oder ihrer Unerfahrenheit oder Unkenntnis nicht in der Lage sind, das Gerät sicher zu bedienen, dürfen dieses Gerät nicht ohne Aufsicht oder Anweisung durch eine verantwortliche Person benutzen.
- Kinder sollten beaufsichtigt werden, um sicherzustellen, dass sie nicht mit dem Gerät spielen.
- **Achtung:** Kindern darf die Benutzung des Mikrowellengerätes ohne Aufsicht nur erlaubt werden, wenn eine angemessene Anweisung gegeben wurde, die das Kind in die Lage versetzt, das Mikrowellengerät in sicherer Weise zu benutzen und die Gefahren einer falschen Bedienung zu verstehen.
- **Warnung!** Wenn das Gerät in der kombinierten Betriebsart betrieben wird, dürfen Kinder wegen den vorkommenden Temperaturen das Gerät nur unter Aufsicht von Erwachsenen benutzen.
- **Das Gerät ausschalten und den Netzstecker ziehen:**
 - vor jeder Reinigung,
 - bei Störungen während der Benutzung.
- Das Gerät wird an berührbaren Oberflächen heiß und an den Entlüftungsöffnungen kann heißer Dampf austreten. Verbrennungsgefahr! 
- Achten Sie darauf, dass weder das Gehäuse noch die Anschlussleitung einer heißen Kochplatte oder offenen Flammen zu nahe kommt. Die Anschlussleitung nicht herunterhängen lassen und von heißen Geräteteilen fernhalten.
- Wird das Gerät nicht sauber gehalten, kann dies zu einer Güteminderung der Oberfläche führen, was wiederum eine Beeinträchtigung der Lebensdauer des Geräts mit sich bringen und eventuell eine Gefahr für den Benutzer darstellen kann.
- Das Mikrowellengerät ist für den Gebrauch im Haushalt bestimmt und daher nicht für den gewerblichen Betrieb geeignet. (Klasse B nach EN 55011:1998+A1+A2)
- **Achtung:** Es ist für alle anderen, außer für den Fachmann, gefährlich, irgendwelche Wartungs- oder Reparaturarbeiten auszuführen, die die Entfernung einer Abdeckung erfordern, die den Schutz gegen Strahlenbelastung durch Mikrowellenenergie sicherstellt. Dies gilt auch für den Austausch der speziellen Anschlussleitung oder der Beleuchtung. Schicken Sie daher im Reparaturfall das Gerät zu unserem Kundendienst. Die Anschrift finden Sie im Anhang der Anweisung.

Funktion der Mikrowelle (Gruppe II nach EN 55011:1998+A1+A2)

Im Gerät werden elektromagnetische Wellen erzeugt, die die in den Speisen enthaltenen Moleküle, hauptsächlich Wassermoleküle, zu starken Schwingungen anregen. Aufgrund dieser Schwingungen entsteht Wärme. Lebensmittel mit einem hohen Flüssigkeitsgehalt erwärmen sich daher schneller als relativ trockene Lebensmittel. Die Erwärmung entsteht besonders schonend direkt im Lebensmittel. Das Geschirr wird nur indirekt von der Speise mit erwärmt.

Geeignetes Geschirr verwenden

- Legen Sie die Lebensmittel zum Garen nicht direkt auf den Glasdrehteller, sondern benutzen Sie geeignetes Geschirr. Das Geschirr darf nicht über den Drehteller hinausragen.
- Mikrowellen werden von metallischen Flächen reflektiert und können das Gargut nicht erreichen. Es kann außerdem zur Funkenbildung kommen, wenn sich Metall im Garraum befindet und das Gerät könnte hierdurch Schaden nehmen.
- Bestecke oder Metallbehälter dürfen daher nicht im Mikrowellengerät verwendet werden. Einige Verpackungen enthalten, z.B. unter einer Papierschicht, Alu-Folie oder Drähte und sind daher ebenfalls ungeeignet.
- Sollte der Einsatz von Aluminiumfolie in einem Rezept empfohlen werden, muss diese eng an der Speise anliegen. Es muss sichergestellt sein, dass zwischen den Garraumwänden und der Aluminiumfolie mindestens ein **Abstand von 2,5 cm** eingehalten wird.
- Geschirr darf kein Metalldekor enthalten, z.B. Goldrand oder metallhaltige Farben. Ungeeignet ist auch Bleikristall. Im Geschirr, z.B. in den Griffen, dürfen sich keine geschlossenen Hohlräume befinden. Poröses Geschirr kann eventuell beim Spülen Wasser aufnehmen und ist daher nicht geeignet. Geschirr aus dem Kunststoff Melamin nimmt Energie auf und ist ungeeignet.

- Mikrowellenbetrieb

- Geschirr aus hitzebeständigem Glas oder Porzellan eignet sich gut für den Mikrowellenbetrieb.
- Kunststoff kann verwendet werden, wenn er bis mindestens 180 °C temperaturbeständig ist. Bratschläuche oder -beutel sollten mit Löchern versehen werden, damit ein Druckanstieg vermieden wird.
Im Handel ist spezielles Mikrowellengeschirr aus Kunststoff erhältlich.
- Sie können das Geschirr auf Mikrowelleneignung testen, indem Sie nur das Geschirr in den Garraum auf den Glasdrehteller stellen. Schalten Sie die Mikrowelle in der Stufe „Hoch“ für ca. 20 Sekunden ein. Dabei dürfen keine knisternden Geräusche oder Funkenbildung zu beobachten sein. Andernfalls muss das Gerät sofort ausgeschaltet werden. Das Geschirr darf sich nicht deutlich erhitzt haben.

- Grill- oder Heißluftbetrieb

- Für den Grill- oder Heißluftbetrieb können Sie alle hitzebeständigen Geschirrarten und Behälter verwenden, die auch für einen herkömmlichen Backofen geeignet sind. Kunststoffgeschirr darf im Grill- oder Heißluftbetrieb nicht verwendet werden!
- Das Gargut kann auch direkt auf den Grillrost gelegt werden. Der Grillrost wird auf den Glasdrehteller gestellt.



- Kombination Mikrowelle-Grill oder Mikrowelle-Heißluft

- Im Kombinationsbetrieb wird die Mikrowelle und der Grill bzw. die Heißluft wechselweise zugeschaltet. Daher muss das Geschirr mikrowellengeeignet **und** hitzebeständig sein. Kunststoffgeschirr kann aufgrund der hohen Temperaturen nicht benutzt werden. Der spezielle mitgelieferte Grillrost ist mikrowellengeeignet. Das Geschirr darf kein Metall enthalten.





Bedienung

Allgemeines zur Programmierung

Die Mikrowelle arbeitet mit modernster Elektronik, um ein optimales Garergebnis zu erzielen.

- Beim Drücken einer Taste ertönt ein Piepton, der die Eingabe bestätigt.
- Während einem Programm kann die aktuelle Einstellung durch Drücken der jeweiligen Taste angezeigt werden. Wird z.B. während einem Mikrowellen-Programm die Taste  gedrückt, erscheint im Anzeigefeld die eingestellte Leistung.
- Zum Abbrechen oder Neustart der Programmierung die Taste   drücken.

Allgemeine Bedienfolge



- Die zu erhitzende Speise in ein geeignetes Geschirr geben und auf den Glasdrehteller in den Garraum stellen.
 - Speisen im Mikrowellenbetrieb abdecken, damit ein Austrocknen verhindert wird. Mikrowellengeeignete Abdeckhauben aus Glas oder Kunststoff sind im Handel erhältlich.
 - Im Kombinations-, Grill- oder Heißluftbetrieb keine Abdeckung verwenden. Das Grillrost kann auf den Glasdrehteller gestellt werden. Das Gargut dann direkt auf das Grillrost legen.
- Die Tür schließen und gewünschtes Programm programmieren.
- Nach dem Starten des Programms beginnt sich der Glasdrehteller sofort zu drehen und die Beleuchtung wird während des Garvorgangs zugeschaltet.
- Sollte eine Programmierung nicht innerhalb von 5 Minuten gestartet werden, schaltet das Gerät zurück in den Standby-Modus.
- Wenn während dem Garvorgang die Tür geöffnet oder   gedrückt wird, um z.B. die Speise zur gleichmäßigen Wärmeverteilung umzurühren, wird das Gerät abgeschaltet und die eingestellte Garzeit solange angehalten. Nachdem Sie die Tür wieder geschlossen und  gedrückt haben, läuft die Zeit weiter und der Garvorgang wird fortgesetzt.
- Zum Abbrechen des Programms 2 mal   drücken.
- Nach Ablauf der eingestellten Zeit ertönen fünf Signaltöne und die Beleuchtung im Gerät erlischt.
- Die Tür öffnen und das Geschirr mit der Speise entnehmen.
- Lassen Sie die Speise noch einige Minuten ruhen, damit sich die Wärme gleichmäßig in der Speise verteilen kann.
- Die Garzeiten sind abhängig von vielen Faktoren.
 - Die Mikrowellen dringen durch die Oberfläche in die Speise ein. Daher benötigen große Stücke bei gleichem Gewicht eine längere Garzeit als die gleiche Menge kleingeschnittener Stücke. Speisen daher auch gleichmäßig auf dem Geschirr verteilen.
 - Damit eventuelle Keime in den Speisen sicher abgetötet werden, müssen die Speisen entsprechend hohe Temperaturen für eine ausreichende Zeit erreichen.
 - Als Faustregel gilt: Halbe Menge - halbe Zeit.
Doppelte Menge - fast doppelte Zeit.

Uhr einstellen:

Nachdem das Gerät an die Stromversorgung angeschlossen wurde, zeigt das Display **0:00** an und ein Piepton ertönt.

Hinweis: Die Zeit fängt nicht an zu zählen, bis die Uhr gestellt wurde. Die Einstellung der Uhr kann durch  abgebrochen werden.

Bei Inbetriebnahme und bei Unterbrechung der Stromversorgung muss die Uhrzeit eingestellt werden.





1.  1- oder 2-mal drücken, um das 24- oder 12-Stundensystem zu wählen. Im Anzeigefeld steht **24H** oder **12H**.
2. Drehknebel drehen, um die korrekte Stunde einzustellen. Die eingestellte Zeit muss zwischen **0-23** (für 24H) oder **1-12** (für 12H) liegen.
3.  drücken. Die Minutenanzeige blinkt.
4. Drehknebel drehen, um die korrekten Minuten einzustellen. Die eingestellte Zeit muss zwischen **0-59** liegen.
5.  drücken, um die Uhrzeiteinstellung abzuschließen. „:“ blinkt und die Uhrzeit wird angezeigt.

Mikrowellen

Zum Programmieren eines Garvorganges muss die Funktion (Mikrowelle) und die Leistung gewählt, die Dauer des Garvorganges eingestellt und das Programm gestartet werden. Die Leistung wird durch mehrfaches Drücken der Taste  eingestellt. Die maximal einzustellende Garzeit beträgt 95 Minuten.

	Leistung			
	Leistung (P)	Anzeige	Typ	
1 mal	900W	P 100 (100%)	Hoch	Flüssigkeiten erhitzen, Garen
2 mal	720W	P 80 (80%)	Mittelhoch	Eingefrorene Gerichte auftauen und Erhitzen
3 mal	450W	P 50 (50%)	Mittel	Garen von empfindlichen Lebensmitteln
4 mal	270W	P 30 (30%)	Auftauen	Auftauen
5 mal	90W	P 10 (10%)	Niedrig	Auftauen von empfindlichen Lebensmitteln

Beispiel: Die Mikrowelle soll 5 Minuten bei einer Leistung von 50% garen.

1.  3-mal drücken. Im Anzeigefeld erscheint **P 50** und .
2.  drücken, um die Mikrowellenfunktion zu bestätigen.
3. Drehknebel drehen, bis im Anzeigefeld **5:00** erscheint.
4.  drücken.  blinkt im Anzeigefeld.

Hinweis: Die Zählschritte beim Einstellen der Garzeit sind wie folgt:





- 0 – 1 Minute : 5 Sekunden-Schritte
- 1 – 5 Minuten : 10 Sekunden-Schritte
- 5 – 10 Minuten : 30 Sekunden Schritte
- 10 – 30 Minuten : 1 Minute-Schritte
- 30 – 95 Minuten : 5 Minuten-Schritte

Grillen

Beim Grillen wird mit Strahlungswärme gegart. Das Programm kann zum Überbacken oder Grillen von dünnen Fleischstücken verwendet werden.

Wählen Sie eine Grillzeit, einstellbar sind maximal 95 Minuten. Die Leistung ist nicht veränderbar. Beobachten Sie beim Grillen das Fleisch, um nach Erreichen einer ausreichenden Bräunung dieses zu wenden bzw. bei einer ausreichenden Garung zu entnehmen.

Beispiel: Es soll für 30 Minuten gegrillt werden.



1.  1-mal drücken. Im Anzeigefeld blinkt „G-1“ und  leuchtet
2.  drücken, um die Grillfunktion zu bestätigen.
3. Drehknebel drehen, bis im Anzeigefeld **30:00** erscheint.
4.  drücken, um den Grillvorgang zu starten. Im Anzeigefeld blinkt .







Hinweis:

Nach der Hälfte der eingestellten Zeit ertönt zweimal ein Signalton. Dieser zeigt an, dass das Grillgut gewendet werden sollte. Hierzu Tür öffnen, Grillgut wenden und nach dem Schließen der Tür die Taste  drücken.

Kombinationsfunktionen

Bei dieser Betriebsart sind die Funktionen Mikrowelle, Heißluft und Grill untereinander kombinierbar. Durch die verschiedenen Kombinationen werden die Garzeiten verkürzt. Mit diesen Kombinationen können Sie optimal Fisch, Kartoffeln, Aufläufe, Gratin usw. garen.

Funktion	Anzeigefeld	Mikrowelle 	Heißluft 	Grill 
Kombi 1	C-1	●	●	
Kombi 2	C-2	●		●
Kombi 3	C-3		●	●
Kombi 4	C-4	●	●	●







1.  sooft drücken bis die gewünschte Kombinationsfunktion angezeigt wird.
2. „C-1“, „C-2“, „C-3“ oder „C-4“ blinken im Anzeigefeld und die dazugehörigen Symbole (, , ) leuchten.
3.  drücken, um die gewählte Kombinationsfunktion zu bestätigen.
4. Stellen Sie mit dem Drehknebel die gewünschte Garzeit ein.
5.  drücken, um den Garvorgang zu starten. Im Anzeigefeld blinken die Symbole der eingestellten Funktion.

Heißluft

Beim Garen mit Heißluft zirkuliert heiße Luft im Garraum, um eine gleichmäßige Garung und Bräunung zu erzielen. Das Gerät kann durch mehrfaches Drücken der Taste  in den Temperaturen zwischen 150°C bis 240°C programmiert werden. Die maximal einzustellende Garzeit beträgt 95 Minuten.

Das Gerät kann auch vorgeheizt werden. Dazu die gewünschte Temperatur einstellen und 2x auf  drücken.

Beispiel: Das Gerät soll auf 200°C vorgeheizt und anschließend für 30 Minuten garen.

1.  6-mal drücken. Im Anzeigefeld blinkt **200°C** und  wird angezeigt.
2.  drücken, um die Temperatur zu bestätigen.
3.  drücken, um das Vorheizen zu starten.
4. Die Symbole  und der Leuchtbalken blinken, während das Gerät aufheizt.
5. Wenn die Temperatur erreicht ist, ertönt der Signalton zweimal und die Anzeige „200°C“ blinkt.
6. Tür öffnen und Garraum mit Gargut bestücken. Tür schließen.
7. Drehknebel drehen, bis im Anzeigefeld **30:00** erscheint.
8.  drücken, um den Garvorgang zu starten. Im Anzeigefeld blinkt .

Hinweis:

1. Die Garzeit kann während der Aufheizphase nicht eingestellt werden.
2. Sollte die Garzeit nach Erreichen der Aufheiztemperatur nicht innerhalb von 5 Minuten eingestellt werden, ertönt 5-mal ein Signalton und das Gerät schaltet zurück in den Standby-Modus.

Wenn das Gerät nicht vorgeheizt werden soll, überspringen Sie die Schritte 3-7.







Auftau-Programm nach Zeit oder nach Gewicht ()

Bei diesem Auftau-Programm kann wahlweise mit Angabe des Gewichtes oder der Zeit aufgetaut werden. Für empfindliche Lebensmittel empfehlen wir die Stufe „Niedrig“ aus der Leistungsübersicht, damit diese Lebensmittel mit einer gleichmäßig niedrigen Leistung aufgetaut werden.

Das Kürzel „**dEF1**“ steht für Auftauen nach Gewicht; „**dEF2**“ für Auftauen nach Zeit.

Hinweise:

- Unterbrechen Sie regelmäßig den Auftauvorgang, um die schon aufgetauten Portionen aus der Mikrowelle zu nehmen, da diese sonst schon beginnen sich zu erwärmen.
- Wenn nach Ablauf der Auftauzeit das Auftaugut noch nicht aufgetaut ist, programmieren Sie das Gerät in 1-Minuten-Schritten bis es endgültig aufgetaut ist.
- Wenn Sie das Auftaugut in einem Plastikbehälter aus der Tiefkühltruhe nehmen, tauen Sie erst so lange auf, bis das Auftaugut aus dem Plastikbehälter entfernt werden kann, um dann mikrowellensicheres Geschirr zu verwenden.

1.  ein- oder zweimal drücken. Im Anzeigefeld erscheint „**dEF1**“ oder „**dEF2**“ und die Symbole  und .
2. Stellen Sie mit dem Drehknebel das Auftaugewicht (zwischen 100g und 2000g) bzw. die gewünschte Auftauzeit (zwischen 00:05 und 95:00) ein.
3.  drücken, um den Auftauvorgang zu starten. Ein Piepton ertönt und  und  blinken.

Quick-Programm

Durch Drücken der Taste  sind häufig genutzte Mikrowellen-Zeiten sofort wählbar. Die Mikrowellenleistung beträgt **immer** 100%. Bei jedem Tastendruck werden 30 Sekunden der Garzeit hinzugefügt.



Hinweis: Der Garvorgang beginnt direkt nach Betätigung der Taste.

Beispiel: Die Mikrowelle soll bei einer Leistung von 100% 2 Minuten garen.











1.  4-mal drücken. Im Anzeigefeld erscheint **2:00** und  blinkt.

Automatik-Kochprogramme

Durch die Automatik-Kochprogramme können Lebensmittel gegart werden ohne die Leistung oder die Garzeit einzustellen. Nach dem Start der Programme wird durch die Symbole im Anzeigefeld die jeweils benutzte Funktion (z.B. für Mikrowelle ) angezeigt.

1. Stellen Sie mit dem Drehknebel das gewünschte Menü ein. Im Anzeigefeld leuchten die Symbole des Programms und „**Auto**“ sowie die Programmbezeichnung z.B. „**A-1**“ blinkt.
2.  drücken, um das Programm zu bestätigen.
3. Stellen Sie mit dem Drehknebel das gewünschte Gewicht ein.
4.  drücken, um das Programm zu starten.

Hinweis: Das Menü „A-8“ Kuchen arbeitet mit Heißluft. Es heizt erst auf 160 Grad vor und beginnt dann mit dem Automatikprogramm. Wenn das Gerät vorgeheizt ist, ertönen zwei Signaltöne und die Temperaturanzeige blinkt. Nun den Kuchen in das Gerät stellen und  drücken um das Programm zu starten.

Menü	Gewicht	Anzeigefeld
A-1  Aufwärmen	150 g	150
	250 g	250
	350 g	350
	450 g	450
	600 g	600
A-2  Kartoffel	230 g	1
	460 g	2
	690 g	3
A-3  Fleisch	150 g	150
	300 g	300
	450 g	450
	600 g	600
A-4  Gemüse	150 g	150
	350 g	350
	500 g	500
A-5  Fisch	150 g	150
	250 g	250
	350 g	350
	450 g	450
	650 g	650
A-6  Nudeln	50 g (mit kaltem Wasser 450 g)	50
	100 g (mit kaltem Wasser 800 g)	100
	150 g (mit kaltem Wasser 1200 g)	150
A-7  Suppe	200 ml	200
	400 ml	400
	600 ml	600
A-8  Kuchen	475 g	475
A-9  Pizza	200 g	200
	300 g	300
	400 g	400
A-10  Huhn	500 g	500
	750 g	750
	1000 g	1000
	1200 g	1200

Mehrere Programme programmieren

Sie können das Gerät im Vorfeld mit 2 Programmen programmieren, um z.B. erst Aufzutauen, dann mit Mikrowelle garen. Als Programme können neben dem Auftau-, Mikrowellen-, Grill- und Heißluftprogrammen auch die Kombinationsprogramme gewählt werden. Bei Verwendung der Auftau-Programme können diese nur vor Beginn des Garvorganges benutzt werden.

Beispiel: Sie möchten erst auftauen und dann mit Mikrowelle garen.

1. Auftauprogramm programmieren (ohne auf  zu drücken)

2. Mikrowellenprogramm programmieren.
3.  drücken. Im Anzeigefeld leuchten die einzelnen Kürzel der Programme auf. Am Ende des gesamten Programms ertönen 5 Pieptöne.



Tipp: Diese Funktion kann optimal beim Garen durch Einstellen von unterschiedlichen Mikrowellenleistungen genutzt werden. Zu Beginn eine hohe Leistung einstellen, anschließend eine niedrige Leistung, damit dem Gargut noch Wärme zugeführt wird. Die Wärme kann sich dann noch optimal verteilen, obwohl sich das Gargut schon in der sogenannten Ruhephase befindet.

Timer

Die Mikrowelle kann auch so eingestellt werden, dass sie zu einem bestimmten Zeitpunkt startet. Überprüfen Sie vor Beginn, ob die Uhrzeit an der Mikrowelle richtig gestellt wurde.

1. Uhrzeit stellen (siehe *Uhr einstellen*).
2. Gewünschtes Programm einstellen. Es können 2 Programme eingestellt werden, jedoch nicht die Auftau-Programme.



Hinweis: Drücken Sie nach der letzten Programmwahl nicht die Taste . Automatik-Kochprogramme können nur einzeln gestartet werden.

3.  drücken. Die aktuelle Zeit wird angezeigt und die Stundenanzeige blinkt.
4. Stellen Sie mit dem Drehknebel die gewünschte Stundenanzeige (zwischen 0-23 bzw. 1-12) ein, wann die Mikrowelle starten soll.
5.  drücken. Die Minutenanzeige blinkt.
6. Stellen Sie mit dem Drehknebel die gewünschte Minutenanzeige (zwischen 0-59) ein, wann die Mikrowelle starten soll.
7.  drücken. Das eingestellte Programm startet zur vorher eingestellten Zeit. Beim Start ertönen zwei Signaltöne.

Kindersicherung:

Die Kindersicherung verhindert, dass Kinder das Gerät unerwünscht in Betrieb nehmen können.

Zum Einschalten der Kindersicherung  3 Sekunden lang drücken. Im Anzeigefeld erscheint .

Um die Kindersicherung wieder auszuschalten, erneut  3 Sekunden lang drücken. Im Anzeigefeld verschwindet .

Hinweis: Lässt sich das Gerät nicht in Betrieb nehmen, überprüfen Sie, ob die Kindersicherung eingeschaltet ist.

Reinigung

- Vor jeder Reinigung das Gerät ausschalten, Netzstecker ziehen und ausreichend abkühlen lassen.
- Das Gerät darf nicht mit Wasser behandelt werden. Es darf kein Wasser in die Lüftungsöffnungen innen oder außen am Gerät eindringen. Ein Dampfreiniger darf nicht zur Reinigung verwendet werden.
- Reinigen Sie den Garraum nach jedem Gebrauch. Türinnenseite und Türrahmen müssen stets sauber gehalten werden.

- Zur Reinigung des gesamten Gerätes eignet sich ein nur leicht angefeuchtetes weiches Tuch und etwas Spülmittel. Anschließend mit einem weichen Tuch trockenreiben.
- Benutzen Sie keine Scheuermittel oder andere aggressive Reinigungsmittel. Backofenreinigungsspray darf nicht verwendet werden.
- Glasdreheller und Rollring sind spülmaschineneeignet. Der Rollring, sowie die Lauffläche unter dem Glasdreheller, muss stets sauber sein.
- Grillrost im Spülwasser reinigen.

Technische Daten

Abmessungen außen: 456 mm (L) x 511 mm (B) x 305 mm (H)

Abmessungen innen

- Glasdreheller: Ø 315 mm
- Höhe über dem Glasdreheller: 185mm

Gerätegewicht: ca. 17 kg

Betriebsspannung: 230V~ 50 Hz

Leistungsaufnahmegesamt:

- Grill: 1400 W
- Mikrowelle: 1500 W
- Heißluft: 2400 W
- Kombination Mikrowelle-Grill: 1500 W

Abgabeleistung

- Mikrowelle: 90 W - 900 W

Ersatzteile und Zubehör

Falls Sie Ersatzteile oder Zubehör zu Ihrem Gerät benötigen, können Sie diese auch bequem über unseren Internet-Bestellshop bestellen. Sie finden unseren Bestellshop auf unserer Homepage <http://www.severin.de> unter dem Unterpunkt „Ersatzteilshop“.

Entsorgung





Altgeräte unbrauchbar machen, indem die Netzzuleitung abgetrennt wird. Ihre Stadt- oder Gemeindeverwaltung kann Ihnen Auskunft zu Recyclingmöglichkeiten von Altgeräten geben.

Garantie

Severin gewährt Ihnen eine Herstellergarantie von zwei Jahren ab Kaufdatum. In diesem Zeitraum beseitigen wir kostenlos alle Mängel, die nachweislich auf Material- oder Fertigungsfehlern beruhen und die Funktion wesentlich beeinträchtigen. Weitere Ansprüche sind ausgeschlossen. Von der Garantie ausgenommen sind: Schäden, die auf Nichtbeachtung der Gebrauchsanweisung, unsachgemäße Behandlung oder normalen Verschleiß zurückzuführen sind, ebenso leicht zerbrechliche Teile wie z. B. Glas, Kunststoff oder Glühlampen. Die Garantie erlischt bei Eingriff nicht von uns autorisierter Stellen. Sollte eine Reparatur erforderlich werden, senden Sie bitte das Gerät ohne Zubehörteile, gut verpackt, mit Fehlererklärung und Kaufbeleg versehen, direkt an den Severin-Service. Die gesetzlichen Gewährleistungsrechte gegenüber dem Verkäufer und eventuelle Verkäufergarantien bleiben unberührt.

Programming examples



Re-heating a 1-course meal (approx. 450 g)

Turn rotary control (display **A1**) + press  + turn rotary control until (display **450 g**) +
press 



Microwave operation at maximum power for 60 seconds

Press 2 x 



Microwave operation for 5 minutes at 80% power (720 W)

Press 2x  +  + turn rotary control until (display **5:00**) + 



Hot-air operation for 45 minutes at 160°C

Press 2x  (display 160°C) +  + turn rotary control until (display **45:00**) + 

8 minutes' grilling time

Press 1 x  (display **G-1**) +  + turn rotary control until (display **8:00**) + 

Defrost function for 10 minutes

Press 2 x  (display **dEF2**) + turn rotary control until (display **10:00**) + 



Combination microwave/grill for 20 minutes

Press 3 x  (display **C-2**) +  + turn rotary control until (display **20:00**) + 

Combination microwave/hot-air for 30 minutes

Press 2 x  (display **C-1**) +  + turn rotary control until (display **30:00**) + 

Defrost function for 4 minutes + 100% (900W) microwave operation for 6 minutes

Press 2x  (display **dEF2**) + turn rotary control until (display **4:00**) +  + turn rotary control until (display **6:00**) + 

Dear Customer

Before using the appliance, please read the following instructions carefully and keep this instruction manual for future reference. The appliance must only be used by persons familiar with these instructions.

Familiarisation

1. Door locks
2. Door handle
3. Viewing window
4. Protective cover
5. Interior light
6. Display
7. Control panel
8. Rotary control
9. Glass turntable
10. Roller ring
11. Grill element
12. Drive unit
13. Grill rack

Positioning the unit

- Always place the microwave oven on a stable, level and heat-resistant surface, ensuring that it is protected from any heat source or excessive humidity.
 - Do not operate the appliance outdoors.
 - Sufficient ventilation must be ensured at all times. Do not place any objects on the unit, and make sure that the following minimum distances from any wall or other object are maintained:
 - One side: 7.5 cm; other side unobstructed
 - Rear: 7.5 cm
 - Top: 30.0 cmThe feet on the base of the unit must not be removed.
- The unit must not be installed inside a cupboard; when positioning the unit, also ensure that it is not placed directly underneath a cupboard or any other similar object.

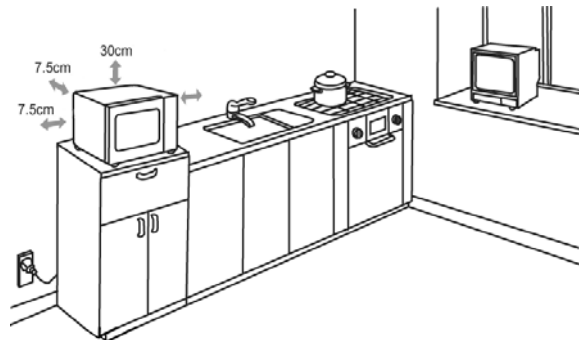

Connection to the mains supply

The appliance should only be connected to an earthed socket installed in accordance with the regulations. Make sure that the supply voltage corresponds with the voltage marked on the rating label. This product complies with all binding CE labelling directives.

Before using for the first time

- Remove any exterior and interior packaging materials. All these materials are suitable for recycling.
- **Caution:** Keep any packaging materials well away from children, as they are a potential source of danger e.g. from suffocation.
- Remove the protective foil completely from the stainless steel surface areas.
- After unpacking and every time before connecting the unit to the power supply, check

the unit and its power cord carefully for any signs of damage. Also ensure that the door, including the viewing window and door locks, are not damaged or bent and that it closes firmly against the support. This is important to ensure that no microwave energy is allowed to escape during operation. For the same reason, the entire casing as well as the inside of the oven must be carefully checked.

- **Should the unit show any signs of damage, it must not be used under any circumstances** until it has been repaired by a qualified technician.
- **Do not remove** the protective film covering the inside of the door, nor the turntable drive unit or the grey-brown protective cover (4) next to the light on the right of the interior.
- Insert the roller ring and the glass turntable into the unit.
- Before the microwave appliance is used for the first time, let it heat up on the grill setting (without the microwave function activated) for approximately 10 minutes. This will remove the smell typically encountered when first switching on a grill. A little smoke may be emitted; this is quite normal, but ensure there is sufficient ventilation.

Note: Do not switch the unit on unless the food to be heated or cooked has been placed inside the oven. Operating the appliance empty could result in damage to the unit.

Important notes

- When heating liquids in your microwave oven, the liquid may heat up beyond boiling-point without visible evidence of bubbling. It is therefore important to exercise extreme caution when handling any containers, e.g. when removing them from the oven. The risk of such over-boiling may be reduced by placing a heat-resistant glass rod in the container during the heating process.
- Eggs in their shells or whole hard-boiled eggs must not be heated up in a microwave oven, since they may explode even after the microwave heating process has finished.
- **Caution:** It is also highly dangerous to heat up liquids or any kind of solid food items in closed containers in the unit, since there is a real danger of explosion.
- The contents of baby bottles or glass containers with baby food must be thoroughly stirred or shaken to ensure that the temperature is evenly distributed. **To avoid painful and dangerous scalding, always check the temperature before feeding a child.**
- When heating or cooking food contained or wrapped in combustible materials such as plastic or paper, there is a danger of those materials igniting. It is also possible that food will dry out or even ignite if the selected cooking time is excessive. Fat or oil are also inflammable substances. It is therefore important to supervise the appliance during operation. Highly volatile or inflammable liquids such as concentrated alcohol must of course not be heated up.
- Should any smoke be noticed during operation, keep the door closed to inhibit or smother any flames. Switch the unit off immediately and remove the plug from the wall socket.
- To prevent danger of burns, a suitable oven-cloth must always be used when removing food items from the oven, since the utensils and cooking containers heat up not only during use of the grill or hot-air functions, but also during microwave operation.
- Special food thermometers (as used in conventional baking ovens) are not suitable for use with microwave ovens.

Important safety instructions

- **Caution: certain types of food may tend to catch fire. Do not, under any circumstances, leave the appliance unattended when using the microwave, grill, hot-air or combination functions.**
- This microwave oven is intended for the defrosting, heating and cooking of food only. No responsibility will be accepted if damage results from improper use, or if these instructions are not complied with.
- This appliance is not intended for use by any person (including children) with reduced physical, sensory or mental capabilities, or lacking experience and knowledge, unless they have been given supervision or instruction concerning the use of the appliance by a person responsible for their safety.
- Children should be supervised to ensure that they do not play with the appliance.
- **Caution:** The use of the microwave oven by children without supervision must not be permitted, unless specific and clear instructions have been given prior to use, allowing the child not only to operate the microwave oven in a safe manner, but also to understand the dangers resulting from improper use or non-compliance with the instructions.
- **Warning** because of the high temperatures that occur during operation in the combination functions, children must not use the appliance unless they are properly supervised by an adult.
- **Always switch the appliance off and remove the plug from the wall socket:**
 - before cleaning,
 - in case of any malfunction.
- **Caution:** The exterior surfaces of the appliance may become hot during operation. There is also a danger of steam being emitted through the ventilation  slots, with a consequent risk of scalding.
- Do not allow the appliance or its power cord to touch hot surfaces or come into contact with any heat sources. Do not let the power cord hang free, and keep it away from any hot parts.
- If the unit is not kept properly clean, deterioration in the quality of its surfaces may be caused, with possible subsequent shortening of its life-cycle, as well as potential risk to the user's safety.
- This microwave oven is intended for domestic use only and not for commercial applications. (Class B in compliance with EN 55011:1998+A1+A2)
- **Caution:** Any maintenance or repair work requiring the removal of any microwave radiation protection cover represents a serious hazard to unqualified persons. This includes the replacement of the special power cord or an interior light bulb. The unit must not be opened, except by qualified personnel. If repairs are needed, please send the appliance to one of our customer service departments. The address can be found in the appendix to this manual.

The microwave function (Group II in compliance with EN 55011:1998+A1+A2)

Electromagnetic energy is generated inside the unit, causing the molecules in the food (mainly water molecules) to oscillate and subsequently causing the food to become hot. Food with high water content will therefore heat up faster than relatively dry food. The heat is generated gradually inside the food. Any utensils, container or plates used are heated up only indirectly as a result of the food temperature.

Always use suitable kitchen utensils

- Do not place the food directly onto the glass turntable; always use a suitable plate or cooking container. Make sure that the container does not protrude over the rim of the glass turntable.
- Metal objects are to be avoided since microwaves are reflected from metal surfaces and might not reach the food to be cooked. Any metal in the oven might also cause sparks, resulting in possible damage to the unit.
- As a general rule, cutlery or metal containers must not be used in the microwave oven. Some food wrappings contain aluminium foil or wires underneath a layer of paper and are therefore also unsuitable for use with microwave appliances.
- Should the use of aluminium foil be recommended in a recipe, ensure that the food is tightly wrapped in the aluminium foil (avoiding any air blisters). Ensure a **minimum distance of 2.5 cm** between the aluminium foil and the interior walls of the oven.
- Always make sure that the cooking container or plate used does not have any metal decoration, such as a gold rim, or colour containing metal particles. Lead crystal objects are also not suitable. Always make sure that the cooking containers used are not hollow in any part (e.g. in the handles). Porous materials may have absorbed water during cleaning and are again not suitable. Cooking containers or utensils made of 'Melamine' plastic material absorb energy and are also unsuitable.

- Using the microwave function

- Containers made from heat-resistant glass or porcelain, however, are well suited for use in microwave appliances.
- Plastic is suitable only if it is heat-resistant up to 180° C. Cooking bags etc. should be punctured to release any high pressure during cooking.
Cooking containers especially designed for use with microwave ovens are available at most kitchenware dealers.
- Cooking containers or plates can be tested for their suitability in a microwave appliance by placing the item (without any food) on the glass turntable, switching the unit on, adjusting the microwave power setting to 'High', and letting the appliance operate for approximately 20 seconds. Listen and watch carefully for crackling sounds and sparks. Should any be observed, switch the unit off immediately. It is also important to check the temperature of the container: a suitable container will only be lukewarm.

- Using the grill or hot-air function

- When using the grill or hot-air function, any heat-resistant containers or plates suitable for conventional ovens may be used. Do not use plastic items when the grill or hot-air function is used.
- The food to be cooked can be put directly on the grill rack, which is then placed on the glass turntable.

- Microwave/grill or microwave/hot-air combinations



- When using the microwave + grill or microwave + hot-air combinations, each function is activated alternately. The containers or plates must therefore be suitable for use in a microwave **as well as** being heat-resistant. Because of the relatively high temperatures, plastic items must not be used. The grill rack of this unit is also

suitable for use with the microwave. Make sure that container or plate used does not contain any metal parts.



Operation

General information on programming the unit

To ensure optimum results, this microwave oven uses state-of-the-art electronics.

- When any control button is pressed, the correct input is acknowledged by one beep signal.
- While a programme sequence is running, the current setting can be called up by pressing the appropriate key. E.g., if during the microwave programme the  key is pressed, the display will show the selected power setting.
- A programme can be interrupted or restarted by pressing the  key

General operating sequence



- Place the food to be heated in a suitable container. Place the container onto the turntable in the oven.
 - When food is placed in the microwave, it should be covered to prevent it from drying out. Glass or plastic covers especially designed for use with microwave appliances are available at most kitchenware dealers.
 - When using the grill, hot-air or any of the combination functions, do not cover the food to be cooked. The grill rack may be put directly on the glass turntable with the food itself on the grill rack.
- Close the door and set the desired programme.
- As the programme is started, the turntable starts to rotate. During operation, the interior light remains on.
- If a programme is not started within 5 minutes, the unit will automatically go back to Stand-by mode.
- If, during operation, the door is opened or the  key is pressed (e.g. to stir or to turn the food in order to ensure that the temperature is evenly distributed), the timer and programme functions are automatically suspended. The programme will automatically resume only after the door is closed again and the  key is pressed.
- Press  twice to interrupt the programme.
- 5 beeps indicate that the pre-programmed period has elapsed; at the same time, the interior lighting switches off.
- Open the door and remove the container with the food.
- In order to achieve an even heat distribution through the food, the container should be set aside for several minutes.
- The cooking times generally depend on several factors.
 - The microwaves penetrate the surface of the food. For larger pieces of food, a longer cooking time is therefore needed than for the same amount of food if cut into pieces. The food should also be evenly distributed on the plate.
 - To ensure that any germs in the food are safely destroyed, the food needs to be exposed to high temperatures for a sufficiently long period.
 - As a basic rule:
 - half the amount - half the time recommended (for the full amount).
 - double the amount - almost double the time recommended.

Setting the clock:

Once the unit has been connected to the power supply, the display shows **0:00** and an acoustic signal is heard.

Note: The time display does not start counting, unless the clock has been set. The time setting process can be cancelled by pressing the  key.

The clock must be set when the appliance is connected for the first time, and also if a power failure has reset the clock.





1. Press  once or twice to select the 24- or 12-hour display. The display shows **24H** or **12H**.
2. Turn the rotary control to set the correct hour. The hour must be in the range **0-23** (for 24H) or **1-12** (for 12H).
3. Press . The minute digits start flashing.
4. Turn the rotary control to set the correct minutes. The range must be **0-59**.
5. Press  to finish setting the time. The symbol ‘:’ flashes and the correct time is shown.

The microwave function

To programme the unit for cooking, the correct mode (microwave), the required power setting and the cooking time must be selected, before the programme sequence can be started. The power setting is selected by repeatedly pressing . The cooking time can be pre-set to a maximum of 95 minutes.

	Power settings			
	Power (P)	Display	Type	
1 x	900W	P100 (100%)	High	Heating up liquids, cooking
2 x	720W	P 80 (80%)	Medium high	Defrosting and heating up deep-frozen dishes
3 x	450W	P 50 (50%)	Medium	Cooking delicate food
4 x	270W	P 30 (30%)	Defrosting	Defrosting
5 x	90W	P 10 (10%)	Low	Defrosting delicate food

Example: to programme the microwave function for a cooking time of 5 minutes at 50% power.

1. Press  3 times. The display shows **P 50** and .
2. Press  to confirm the microwave function.
3. Turn the rotary control until the display shows **5:00**.
4. Press . The symbol  starts flashing on the display.

Note: The following steps are used for setting the cooking time:

- 0 - 1 minute : 5-second steps
- 1 - 5 minutes : 10-second steps
- 5 - 10 minutes : 30-second steps
- 10 - 30 minutes : 1-minute steps
- 30 - 95 minutes : 5-minute steps





The grill function

The grilling process uses radiation heat to process the food. This programme is suitable for cooking 'au gratin' or for grilling thin pieces of meat.

Select the desired grilling time. The grilling time can be pre-set to a maximum of 95 minutes. The power setting of the grill function cannot be changed. As the meat needs to be turned

after one side is sufficiently browned, and taken out once it is done on both sides, this process should be closely monitored.

Example: programming the grill function for 30 minutes.



1. Press  once. 'G-1' is flashing in the display, and the symbol  is shown.
2. Press  to confirm the grill function.
3. Turn the rotary control until the display shows **30:00**.
4. Press  to start the grill process. The symbol  starts flashing in the display.







Note:

Halfway through the programmed grilling time, a double-beep is heard and the programme automatically stops; this allows you to turn the food to be grilled. Open the door, turn the food, then close the door again and press  to continue the programme.

Combination functions

When using the combination functions, the microwave, hot/air and grill functions are activated alternately at different time settings. Using the various combinations helps to reduce the overall cooking time. These programmes are useful for fish, potatoes, soufflés or cooking 'au gratin'.

Function	Display	Microwave 	Hot air 	Grill 
Combi 1	C-1	●	●	
Combi 2	C-2	●		●
Combi 3	C-3		●	●
Combi 4	C-4	●	●	●





1. Press  repeatedly until the desired combination function is shown.
2. "C-1", "C-2", "C-3" or "C-4" are flashing in the display, in addition, the corresponding symbols (, , ) are shown.
3. Press  to confirm the selected combination function.
4. Turn the rotary control to select the cooking time.
5. Press  to start the cooking process. The corresponding symbol for the selected function flashes on the display.



The hot-air function

With this function, hot air circulates inside the oven, achieving an even cooking and browning process. By pressing the  key, the cooking temperature can be set within a range of 150°C and 240°C. The cooking time can be pre-set to a maximum of 95 minutes.

If required, the appliance may also be pre-heated. Select the desired temperature level and press  twice.

Example: the appliance is to be pre-heated to 200°C, followed by a cooking time of 30 minutes.

1. Press  6 times. **200°C** starts flashing on the display, and the symbol  appears.
2. Press  to confirm the temperature setting.
3. Press  to start the pre-heating process.
4. The symbol  and the illuminated indicator bar start flashing while pre-heating is in progress.

5. As soon as the pre-set temperature has been reached, two beeps are heard and the indicator '200°C' starts flashing.
6. Open the door, place the food inside the oven compartment and close the door again.
7. Turn the rotary control until **30:00** appears in the display.
8. Press  to start the cooking process. The symbol  flashes on the display.

Note:

1. The cooking time cannot be set while pre-heating is in progress.
2. If the cooking time is not set within 5 minutes after pre-heating is complete, 5 beep signals are heard and the unit will automatically go back to Stand-by mode.

Note: Steps 3 and 7 can be omitted, if pre-heating is not required.







Defrost programme according to time or weight ()

This defrosting programme is useful for defrosting food by either setting the weight of the food to be defrosted, or by directly setting the defrosting time. For delicate food we recommend defrosting on the level 'Low' (see table *Power setting*), to ensure that the food is defrosted with an even, low temperature setting.

The indicator 'dEF1' represents weight-based defrosting; 'dEF2' represents time-based defrosting.

Helpful notes:

- The defrosting process should be interrupted at regular intervals and those food portions already defrosted should be taken out; this is to ensure that food already defrosted will not take away heat from food that still requires defrosting.
- Should the food not be completely defrosted after the pre-set defrosting time has elapsed, it is advisable to limit any further defrosting times to 1-minute periods until the food is fully defrosted.
- Food stored in plastic containers or wrapped in plastic should be left standing for a while after it has been taken from the freezer. Wait until the food can be easily detached from the plastic, before it is put into the oven inside a container suitable for use with microwave ovens.

1. Press  once or twice. The display shows 'dEF1' or 'dEF2' and, in addition, the symbols  and .
2. Use the rotary control to set the weight of the food to be defrosted (between 100g and 2000g) or the desired defrosting time (between 00:05 and 95:00).
3. Press  to start the defrosting process. An acoustic signal is heard, and the symbols  and  start flashing.

Quick-programming

The most commonly used microwave time-settings can be called up simply by pressing . With this function, the microwave power setting is **always** 100%. Each press on the key adds 30 seconds to the cooking time.



Note: the cooking process starts as soon as the key is pressed for the first time.

Example: to programme the microwave function for a cooking time of 2 minutes at 100% power.











1. Press  4 times. The display shows **2:00**, and the symbol  starts flashing.

Automatic cooking programmes

These automatic cooking programmes are helpful when cooking food without having to select any particular settings, e.g. for power or cooking time. Once a programme has started, the currently selected function is indicated by the appropriate symbols on the display (e.g.  for microwave).

1. Use the rotary control to select the desired programme. The display shows the corresponding programme symbol and 'Auto', and the programme indicator 'A-1' starts flashing.
2. Press  to confirm the programme.
3. Use the rotary control to set the desired weight.
4. Press  to start the programme.



Note: The menu 'A-8' (Cakes) uses the hot-air function. It first pre-heats to 160 degrees and then starts with the automatic cooking programme. Once pre-heating is complete, 2 beep signals are heard and the temperature display starts flashing. Place the cake into the microwave and press  to start the programme.

Menu	Weight	Display
A-1  re-heating	150 g	150
	250 g	250
	350 g	350
	450 g	450
	600 g	600
A-2  potatoes	230 g	1
	460 g	2
	690 g	3
A-3  meat	150 g	150
	300 g	300
	450 g	450
	600 g	600
A-4  vegetables	150 g	150
	350 g	350
	500 g	500
A-5  fish	150 g	150
	250 g	250
	350 g	350
	450 g	450
	650 g	650
A-6  noodles / pasta	50 g (with cold water 450 g)	50
	100 g (with cold water 800 g)	100
	150 g (with cold water 1200 g)	150
A-7  soup	200 ml	200
	400 ml	400
	600 ml	600
A-8  cakes	475 g	475
A-9  pizza	200 g	200
	300 g	300
	400 g	400
A-10  chicken / poultry	500 g	500
	750 g	750
	1000 g	1000
	1200 g	1200

Setting multiple programmes

The unit may be set for a maximum of 2 programmes running consecutively, e.g. defrosting, followed by microwave cooking. Any defrosting, microwave, grill or hot-air programmes as well as the combination of the programmes may be selected. Any defrosting programme must of course run before any cooking programme can be started.

Example: to defrost food before it is cooked using the microwave function.

1. Programme the defrost function (without pressing )
2. Programme the microwave function.
3. Press . The display shows the appropriate symbols for the selected programmes. 5 beeps indicate that the entire programme has finished.

Hint: This memory function is especially helpful when using the microwave to cook food at different power settings. While a higher power setting is selected initially, the



power can be reduced at a later stage in order to keep the food hot, and to ensure that the heat is evenly distributed when the food is already done.

Timer

The microwave can be pre-programmed in such a way that it starts operating at a pre-determined time. However, always check first that the time on the unit has been correctly set prior to using the timer delay function.



1. Set the time (see *Setting the clock*).
2. Set the desired programme. The unit allows you to set 2 programmes; however, none of the defrosting programmes can be selected with the timer delay.

Note: Do not yet press  after the current programme selection. Automatic cooking programmes can only be started individually.

3. Press . The current time is displayed and the hour display flashes.
4. Use the rotary control to select the desired hour setting (between 0-23 resp. 1-12) at which you want the unit to start operating.
5. Press . The minute display flashes.
6. Use the rotary control to select the desired minute setting (between 0-59) at which you want the unit to start operating.
7. Press . The selected programme will start at the pre-programmed time, when 2 acoustic signals will be heard.

Childproof safety device:

This safety device prevents children from operating the appliance without supervision.

To activate the safety device, press   for 3 seconds. The symbol  appears on the display.

To switch off the safety device, press   again for 3 seconds. The symbol  disappears.

Note: Should you experience a problem switching the appliance on, first verify that the safety device is not activated.

Cleaning

- Before cleaning the appliance, ensure it is switched off, disconnected from the power supply and has cooled down completely.
- Do not clean the unit with water. Make sure that no water - however small an amount - is allowed to enter the ventilation slots on the inside or outside of the unit. Do not use any steam cleaning appliances.
- The interior surfaces must be cleaned thoroughly after each cycle of use. The inside of the door as well as the door frames must be kept clean at all times.
- The entire unit may be wiped with a slightly damp lint-free cloth and a mild household detergent. Wipe thoroughly dry afterwards.
- Do not use abrasives or harsh cleaning solutions. Commercially available sprays specifically developed for cleaning conventional baking ovens are not to be used.
- The glass turntable and roller ring are dishwasher-safe. The roller ring as well as the guiding track area underneath the glass turntable must be kept clean at all times.
- The grill rack may be cleaned in hot, soapy water.

Technical specifications

Outside dimensions: 456 mm (W) x 511 mm (D) x 305 mm (H)

Inside dimensions

- glass turntable: Ø 315 mm
- clearance above the glass turntable: 185 mm

Unit weight: approx. 17 kg

Operating voltage: 230V~ 50 Hz

Total power consumption:

- grill: 1400 W
- microwave: 1500 W
- hot-air: 2400 W
- microwave/grill combination: 1500 W

Microwave output: 90 W - 900 W

Disposal



Old or damaged units should be rendered unusable by removing the power cord.

Should you be unsure about the recycling facilities available for such appliances in your area, please inquire at the relevant local authority department.



Guarantee

This product is guaranteed against defects in materials and workmanship for a period of two years from the date of purchase. Under this guarantee the manufacturer undertakes to repair or replace any parts found to be defective, providing the product is returned to one of our authorised service centres. This guarantee is only valid if the appliance has been used in accordance with the instructions, and provided that it has not been modified, repaired or interfered with by any unauthorised person, or damaged through misuse.

This guarantee naturally does not cover wear and tear, nor breakables such as glass and ceramic items, bulbs etc. This guarantee does not affect your statutory rights, nor any legal rights you may have as a consumer under applicable national legislation governing the purchase of goods. If the product fails to operate and needs to be returned, pack it carefully, enclosing your name and address and the reason for return. If within the guarantee period, please also provide the guarantee card and proof of purchase.

Exemples de programmation



Réchauffage d'un plat (450 g environ)

Tournez la commande rotative (affichage **A1**) + appuyez sur  + tournez la commande rotative jusqu'à (affichage **450g**) + appuyez sur 

Cuisson aux micro-ondes à puissance maxi pendant 60 secondes

Appuyez 2x sur 

Cuisson aux micro-ondes à 80% de la puissance maxi (720 W) pendant 5 minutes

Appuyez 2x sur  +  + tournez la commande rotative jusqu'à (affichage **5:00**) + 

Cuisson à chaleur tournante à 160°C pendant 45 minutes

2x  (affichage **160°C**) +  + tournez la commande rotative jusqu'à (affichage **45:00**) + 

Cuisson au gril pendant 8 minutes

Appuyez 1x sur  (affichage **G-1**) +  + tournez la commande rotative jusqu'à (affichage **8:00**) + 

Décongélation pendant 10 minutes

Appuyez 2x sur  (affichage **dEF2**) + tournez la commande rotative jusqu'à (affichage **10:00**) + 



Programme combiné, cuisson aux micro-ondes/au gril pendant 20 minutes

Appuyez 3x sur  (affichage **C-2**) +  + tournez la commande rotative jusqu'à (affichage **20:00**) + 

Programme combiné, cuisson aux micro-ondes/à chaleur tournante pendant 30 minutes

Appuyez 2x sur  (affichage **C-1**) +  + tournez la commande rotative jusqu'à (affichage **30:00**) + 

Décongélation pendant 4 minutes + cuisson aux micro-ondes pendant 6 minutes à puissance maximum (900W)

Appuyez 2x sur  (affichage **dEF2**) + tournez la commande rotative jusqu'à (affichage **4:00**) +  + tournez la commande rotative jusqu'à (affichage **6:00**) + 

Chère cliente, Cher client,

Avant d'utiliser l'appareil, lisez attentivement les instructions ci-après et conservez ce manuel d'instructions pour toute référence ultérieure. L'appareil doit être utilisé exclusivement par des personnes familiarisées avec ces instructions.

Familiarisez-vous avec votre appareil

- | | |
|----------------------------|------------------------------|
| 1. Verrous de la porte | 8. Commande rotative |
| 2. Poignée de la porte | 9. Plateau tournant en verre |
| 3. Hublot d'observation | 10. Anneau de rotation |
| 4. Couvercle de protection | 11. Résistance du gril |
| 5. Éclairage intérieur | 12. Axe d'entraînement |
| 6. Écran | 13. Grille |
| 7. Tableau de commande | |

Positionnement de l'appareil

- Installez toujours le four à micro-ondes sur une surface stable et plane, résistante à la chaleur et à l'abri de toute source de chaleur ou d'humidité excessive.
- Ne pas utiliser l'appareil en plein air.
- Assurez une ventilation suffisante et constante. Ne placez aucun objet sur l'appareil et veillez à ce que les distances minimales suivantes soient respectées entre l'appareil et le mur ou tout autre objet :
Un côté : 7.5 cm; sans obstruction de l'autre côté
A l'arrière: 7.5 cm
Au-dessus: 30.0 cm
Les pieds de l'appareil ne doivent pas être enlevés.
L'appareil ne doit pas être encastré dans un placard de cuisine. Évitez également de positionner l'appareil immédiatement dessous un élément ou autre objet analogue.

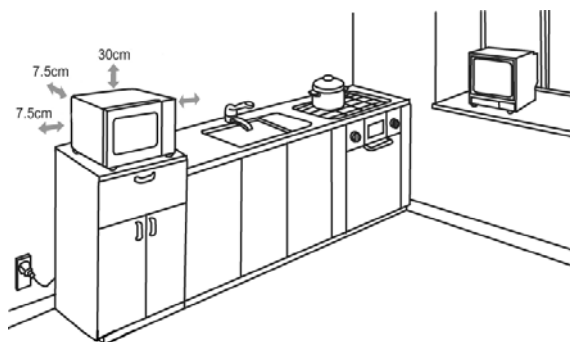

Branchement au secteur

L'appareil doit être branché exclusivement sur une prise de courant avec terre, installée selon les normes en vigueur. Assurez-vous que la tension d'alimentation correspond à la tension indiquée sur la plaque signalétique de l'appareil. Ce produit est conforme aux directives obligatoires inhérentes au marquage CE.

Avant la première utilisation

- Retirez tous les emballages externes et internes. Les matériaux d'emballage peuvent être recyclés.
- **Attention :** Tenez les enfants à l'écart des emballages, qui représentent un risque potentiel, par exemple, de suffocation.

- Retirez complètement le film protecteur des surfaces en inox.
- Après le déballage et avant toute utilisation, vérifiez soigneusement que l'appareil et son cordon d'alimentation ne présentent aucun signe de détérioration. Vérifiez également que la porte, l'hublot d'observation et les verrous ne sont pas endommagés ou déformés et que la porte se ferme parfaitement contre le montant. Ceci est important afin de prévenir toute émission d'énergie micro-ondes pendant le fonctionnement. Pour cette même raison, vérifiez soigneusement l'intégralité du boîtier et l'intérieur du four.
Si une détérioration quelconque est constatée, en aucun cas l'appareil ne doit être utilisé avant d'être réparé par un technicien qualifié.
- **Ne retirez pas** le film de protection recouvrant l'intérieur de la porte; de même, ne retirez ni l'axe d'entraînement du plateau tournant ni le couvercle de protection (4) de couleur gris/brun à droite à l'intérieur du four, près du dispositif d'éclairage.
- Placez l'anneau de rotation et le plateau tournant en verre dans l'appareil.
- Avant la première utilisation du four à micro-ondes, laissez-le chauffer 10 minutes environ sur la fonction gril uniquement (sans que la fonction micro-ondes soit activée) afin d'éliminer l'odeur caractéristique qui se dégage lors de la mise en route initiale de tout gril. Une légère fumée peut être dégagée; ceci est normal, mais prévoyez une aération suffisante.

Remarque : n'allumez pas l'appareil sans avoir placé au préalable les aliments à chauffer ou à cuire à l'intérieur du four. Tout fonctionnement de l'appareil à vide risque de l'endommager.

Remarques importantes

- Les liquides chauffés dans le four à micro-ondes peuvent chauffer au-delà de leur point d'ébullition sans l'apparition de bulles. Il est donc important de manipuler tous les récipients avec extrême prudence, par exemple lors qu'ils sont retirés du four.
Ce risque de surchauffe peut être minimisé en introduisant une tige en verre résistant à la chaleur dans le récipient pendant le chauffage.
- Les œufs frais en coquille et les œufs durs entiers ne doivent pas être chauffés dans un four à micro-ondes car ils risquent d'éclater même après la fin du chauffage par micro-ondes.
- **Attention :** Il est également très dangereux de réchauffer dans l'appareil tout liquide ou aliment solide dans des récipients fermés car il existe un réel risque d'explosion.
- Le contenu des biberons ou des récipients en verre contenant des aliments pour bébés doit être soigneusement remué ou agité pour assurer une température uniforme. **Pour éviter toute brûlure, vérifiez toujours la température des aliments avant de les donner à l'enfant.**
- Le chauffage ou la cuisson d'aliments contenus ou emballés dans un emballage combustible, tel que le plastique ou le papier, présente un risque d'incendie. Les aliments peuvent également se dessécher, voire s'enflammer, si le temps de cuisson est excessif. Les graisses et huiles sont aussi des substances inflammables. Il est donc important de surveiller l'appareil pendant son fonctionnement. Bien entendu, les liquides très volatils et inflammables tels que l'alcool concentré ne doivent jamais être réchauffés.
- En cas d'émission de fumée pendant le fonctionnement, tenez la porte fermée pour retarder ou étouffer les flammes éventuelles. Éteignez immédiatement l'appareil, puis débranchez la fiche de la prise de courant.

- Pour éviter tout risque de brûlure, une manique doit toujours être utilisée pour retirer les aliments du four ; les ustensiles et récipients se réchauffent non seulement pendant la fonction gril et la cuisson à chaleur tournante, mais également pendant la cuisson aux micro-ondes.
- Les thermomètres à four (tels qu'utilisés dans les fours traditionnels) ne conviennent pas aux fours à micro-ondes.

Importantes consignes de sécurité

- **Attention : certains types d'aliments peuvent s'enflammer. Ne laissez pas l'appareil sans surveillance lorsque vous utilisez les fonctions micro-ondes, gril ou chaleur tournante.**
- Ce four à micro-ondes a été conçu exclusivement pour la décongélation, le chauffage et la cuisson d'aliments. Nous déclinons toute responsabilité en cas de dommages résultant d'une utilisation erronée ou de la non-conformité aux présentes instructions.
- Cet appareil ne doit pas être utilisé par une personne (y compris un enfant) souffrant d'une déficience physique, sensorielle ou mentale, ou manquant d'expérience ou de connaissances, sauf si cette personne a été formée à l'utilisation de l'appareil par une personne responsable de sa sécurité, ou est surveillée par celle-ci.
- Les enfants doivent être surveillés afin qu'ils ne jouent pas avec l'appareil.
- **Attention :** ne laissez pas les enfants utiliser le four à micro-ondes sans surveillance sans leur avoir donné auparavant des instructions claires et précises permettant à l'enfant non seulement d'utiliser le four à micro-ondes en toute sécurité mais également de comprendre les dangers résultant d'une utilisation impropre ou non-conforme aux instructions.
- **Avertissement** En raison des très hautes températures utilisées par les fonctions combinées, cet appareil ne doit pas être utilisé par les enfants sans la surveillance d'un adulte.
- **Éteignez toujours l'appareil et débranchez la fiche de la prise de courant:**
 - avant tout nettoyage,
 - en cas de fonctionnement défectueux.
- **Attention :** les parois extérieures de l'appareil et l'intérieur du four deviennent chauds pendant le fonctionnement. Il existe également un risque d'émission de vapeur par les grilles de ventilation et, par conséquent, un risque de brûlure. 
- Ne pas laisser l'appareil, ou son cordon d'alimentation, entrer en contact avec une source de chaleur. Ne pas laisser pendre le cordon d'alimentation et le tenir à l'écart des parties chaudes de l'appareil.
- Gardez toujours l'appareil dans un état propre. Sinon, les surfaces de l'appareil peuvent être dégradées, ce qui peut écourter la durée de vie de l'appareil et provoquer un risque pour la sécurité de l'utilisateur.
- Ce four à micro-ondes est destiné exclusivement à un usage domestique et non pas à un usage professionnel. (Classe B conforme à la norme EN 55011:1998+A1+A2)
- **Attention :** toute intervention nécessitant l'enlèvement d'un dispositif de protection contre les rayons micro-ondes constitue un risque grave pour toute personne non compétente. Ceci comprend le remplacement du cordon d'alimentation spécial ou d'une ampoule intérieure. L'appareil ne doit pas être ouvert, sauf par un technicien compétent. Si une intervention s'avère nécessaire, retournez l'appareil à l'un de nos Services Après-Vente agréés dont vous trouverez les coordonnées en annexe de ce manuel.

La fonction micro-ondes (Groupe II conforme à la norme EN 55011:1998+A1+A2)

Une énergie électromagnétique est générée à l'intérieur de l'appareil, provoquant l'oscillation des molécules alimentaires (des molécules d'eau notamment), déclenchant la chauffe des aliments. Les aliments à forte teneur en eau se réchauffent donc plus rapidement que les aliments secs. La chaleur est graduellement générée à l'intérieur des aliments. Les ustensiles, récipients ou plats utilisés sont chauffés indirectement en raison de la hausse de la température des aliments.

Utilisez toujours des ustensiles de cuisine appropriés

- Ne placez pas les aliments à même le plateau tournant en verre; utilisez toujours un plat ou un récipient de cuisson approprié. Assurez-vous que le récipient ne dépasse pas le bord du plateau tournant en verre.
- L'emploi d'objets en métal doit être évité car les surfaces métalliques réfléchissent les micro-ondes, qui risquent de ne pas atteindre les aliments destinés à la cuisson. Toute présence de métal dans le four risque également de provoquer des étincelles, qui risquent à leur tour d'endommager l'appareil.
- D'une manière générale, les couverts de table ou de cuisine ou récipients en métal ne doivent pas être utilisés dans le four à micro-ondes. Également, certains emballages alimentaires comportent de la feuille d'aluminium ou des fils métalliques sous une couche de papier et ne se prêtent donc pas à une utilisation dans les appareils à micro-ondes.
- Si une recette conseille d'utiliser de la feuille d'aluminium, veillez à emballer soigneusement les aliments dans la feuille d'aluminium (en évitant les bulles d'air). Respectez un **espace minimal de 2.5 cm** entre la feuille d'aluminium et les parois intérieures du four.
- Assurez-vous toujours que le récipient ou le plat de cuisson utilisé ne comporte aucune décoration métallique telle qu'un bord doré ou de couleur, contenant des particules métalliques. Les objets en cristal de plomb sont également déconseillés. Assurez-vous toujours que les récipients de cuisson utilisés ne présentent aucun élément creux (par exemple les poignées). Des plats ou récipients de matière poreuse risquent d'absorber de l'eau pendant le nettoyage et sont donc également déconseillés. Les récipients ou ustensiles de cuisson en 'Mélamine' absorbent l'énergie et sont également déconseillés.

- Utilisation de la fonction micro-ondes

- Les récipients en verre ou en porcelaine résistants à la chaleur se prêtent parfaitement à une utilisation dans les appareils à micro-ondes.
- Le plastique peut être utilisé uniquement s'il offre une résistance à la chaleur jusqu'à 180° C. Les sacs de cuisson etc. doivent être percés de manière à éviter toute montée de la pression pendant la cuisson.
Des récipients de cuisson spécialement conçus pour l'utilisation dans les fours à micro-ondes sont disponibles dans le commerce.
- L'utilité des récipients ou plats de cuisson à l'utilisation dans un four à micro-ondes peut être vérifiée de la manière suivante : placez l'objet (vide d'aliments) sur le plateau tournant en verre; allumez l'appareil, réglez le four sur la puissance maximum, puis laissez-le fonctionner pendant 20 secondes environ. Écoutez et observez attentivement pour tout signe de crépitements ou d'étincelles. En présence de ceux-ci, éteignez immédiatement l'appareil. Il est également important de vérifier

la température des récipients utilisés : un récipient adapté reste tiède.



- **Utilisation de la fonction gril ou chaleur tournante**
 - Tout récipient ou plat résistant à la chaleur étudié pour les fours traditionnels peut être utilisé avec les fonctions gril et chaleur tournante. L'utilisation d'articles en plastique pour le grillage ou la cuisson à chaleur tournante est interdite.
 - Les aliments destinés à la cuisson doivent être posés à même la grille, qui est ensuite placée sur le plateau tournant en verre.

- **Utilisation des fonctions combinées micro-ondes/gril ou micro-ondes/chaleur tournante**
 - Lors de l'utilisation des fonctions combinées micro-ondes/gril ou micro-ondes/chaleur tournante, les fonctions micro-ondes et gril ou chaleur tournante sont activées en alternance. Les récipients ou plats doivent donc **à la fois** convenir à l'utilisation dans un appareil à micro-ondes **et** être résistants à la chaleur. A cause des températures relativement élevées, les articles en plastique ne doivent pas être utilisés. La grille de cet appareil est conçue pour une utilisation au four à micro-ondes. Assurez-vous que le récipient ou le plat utilisé ne contient aucun élément en métal.



Fonctionnement

Informations générales concernant la programmation de l'appareil

Pour un fonctionnement optimal, ce four à micro-ondes utilise des composants électroniques de dernière génération.

- A chaque pression sur une touche de commande, la validation de la commande est accompagnée d'un seul bip sonore.
- Pendant le déroulement d'un programme, les détails de la programmation peuvent être affichés en appuyant sur la touche concernée. Par exemple, en appuyant sur la touche  pendant un programme de cuisson aux micro-ondes, l'écran affiche la puissance programmée.
- La programmation peut être interrompue ou redémarrée en appuyant sur la touche  .

Fonctionnement général

- Placez les aliments destinés à être chauffés dans un récipient approprié. Posez le récipient sur le plateau tournant du four.
 - Les aliments placés au four à micro-ondes doivent être couverts pour éviter leur dessèchement. Des couvercles en verre ou en plastique spécialement conçus pour une utilisation dans les appareils à micro-ondes sont disponibles dans le commerce.
 - Évitez, lors de l'utilisation des fonctions combinées micro-ondes/gril ou micro-ondes/chaleur tournante, de couvrir les aliments à cuire. La grille peut être posée à même le plateau tournant en verre, les aliments placés sur la grille.
- Fermez la porte, puis sélectionnez le programme désiré.
- Lorsque le programme démarre, le plateau commence à tourner. Pendant le fonctionnement, l'éclairage intérieur reste allumé.
- Si un programme n'est pas démarré dans les 5 minutes, l'appareil revient automatiquement au mode « Stand-by ».
- Si, pendant le fonctionnement, la touche   est pressée ou la porte est ouverte (par

exemple, pour remuer les aliments afin d'assurer une bonne répartition de la température), l'appareil s'arrête et les fonctions de minuterie et de programmation sont suspendues. Pour reprendre le programme, refermez la porte et appuyez sur la touche



- Appuyez deux fois sur la touche pour interrompre le programme.
- 5 bips sonores indiquent la fin du temps préprogrammé ; l'éclairage intérieur s'éteint.
- Ouvrez la porte et retirez le récipient contenant les aliments.
- Laissez le récipient de côté pendant plusieurs minutes afin d'assurer une distribution uniforme de la chaleur dans les aliments.
- Le temps de cuisson dépend en général de plusieurs facteurs.
 - Les micro-ondes pénètrent la surface des aliments. Donc, pour les aliments en grandes portions, le temps de cuisson nécessaire sera plus long que pour des aliments en petits morceaux. De plus, les aliments doivent être uniformément répartis sur le plat.
 - Pour assurer la destruction de toute bactérie contenue dans les aliments, il est nécessaire d'exposer les aliments à des températures élevées pendant une durée suffisante.
 - Règle de base:
 - la moitié de la quantité - la moitié du temps recommandé pour la quantité totale.
 - le double de la quantité - presque le double du temps recommandé.

Programmation de l'horloge:

Au branchement au secteur, l'écran affiche **0:00** et l'appareil émet un signal sonore.

Remarque : L'horloge ne commence à fonctionner que lorsque l'heure a été réglée. Le réglage de l'heure peut être annulé en appuyant sur la touche .

L'horloge doit être mise à l'heure lors de la première mise en service et en cas de sa réinitialisation suite à une coupure de courant.

1. Appuyez une ou deux fois sur pour sélectionner le format 24 H ou 12 H. L'écran affiche **24 H** ou **12 H**.
2. Tournez la commande pour régler les heures. La plage des heures en format 24 H est de **0** à **23** et en format 12 H de **1** à **12**.
3. Appuyez sur . Les chiffres des minutes clignotent.
4. Tournez la commande pour régler les minutes. La plage des minutes est de **0** à **59**.
5. Appuyez sur pour terminer le réglage. ':' clignote et l'heure exacte est affichée.





La fonction micro-ondes

Pour programmer l'appareil pour la cuisson, et avant de pouvoir démarrer la séquence de programmation, vous devez sélectionner le mode (micro-ondes), la puissance et le temps de cuisson. La puissance est sélectionnée en appuyant à plusieurs reprises sur la touche . Le temps de cuisson est programmable jusqu'à 95 minutes maximum.

	Réglages de Puissance			
	Puissance (P)	Affichage	Niveau	
1 x	900W	P100 (100%)	Maximum	Réchauffage de liquides, cuisson
2 x	720W	P 80 (80%)	Élevé	Décongélation et réchauffage de plats surgelés
3 x	450W	P 50 (50%)	Moyen	Cuisson d'aliments délicats
4 x	270W	P 30 (30%)	Décongélation	Décongélation
5 x	90W	P 10 (10%)	Bas	Décongélation d'aliments délicats

Exemple : programmer une cuisson aux micro-ondes à 50% de la puissance maximum

pendant 5 minutes.

1. Appuyez 3 fois sur la touche . L'écran affiche **P 50** et .
2. Appuyez sur la touche  pour confirmer la fonction micro-ondes.
3. Tournez la commande jusqu'à ce que l'écran affiche **5:00**.
4. Appuyez sur la touche . Le symbole  clignote alors à l'écran.

Remarque : Pour la programmation, le temps de cuisson est fractionné comme suit :





0 - 1 minute	: par intervalle de 5 secondes
1 - 5 minutes	: par intervalle de 10 secondes
5 - 10 minutes	: par intervalle de 30 secondes
10 - 30 minutes	: par intervalle de 1 minute
30 - 95 minutes	: par intervalle de 5 minutes

La fonction gril

La fonction gril utilise la chaleur rayonnante pour cuire les aliments. Ce programme convient à la préparation de gratins ou au grillage de fines tranches de viande.

Sélectionnez le temps de cuisson. La fonction gril est programmable jusqu'à 95 minutes maximum. La puissance du gril ne peut pas être modifiée. Ce processus doit être surveillé de près car la viande doit être retournée lorsque la première face est saisie, puis retirée dès que grillée.

Exemple : programmer le gril pour 30 minutes.



1. Appuyez une fois sur . 'G-1' clignote sur l'écran, et le symbole  s'affiche.
2. Appuyez sur la touche  pour confirmer la fonction gril.
3. Tournez la commande jusqu'à ce que l'écran affiche **30:00**.
4. Appuyez sur la touche  pour commencer la cuisson gril. Le symbole  se met à clignoter sur l'écran.

Remarque:



A mi-cuisson, l'appareil émet un double signal sonore et le programme de cuisson gril s'arrête automatiquement; ceci pour vous permettre de retourner les aliments à griller. Ouvrez la porte, retournez les aliments puis refermez la porte et appuyez sur la touche  pour continuer le programme.

La Programmes combinés

Avec les programmes combinés, les fonctions micro-ondes, chaleur tournante et gril sont activées en alternance et pour des durées différentes. L'utilisation de ces combinaisons permettent une réduction du temps de cuisson. Ces programmes sont utiles pour la cuisson des poissons, pommes de terre, soufflés et des plats gratinés.

Programme	Affichage	Micro-ondes 	Chaleur tournante 	Gril 
Combi 1	C-1	●	●	
Combi 2	C-2	●		●
Combi 3	C-3		●	●
Combi 4	C-4	●	●	●

1. Appuyez plusieurs fois sur la touche  jusqu'à ce que le programme combiné désiré apparaisse à l'écran.







2. „C-1“, „C-2“, „C-3“ or „C-4“ s'affichent en clignotant avec les symboles correspondants (☺, ☹, W).
3. Appuyez sur la touche  pour confirmer le programme combiné sélectionné.
4. Tournez la commande pour sélectionner le temps de cuisson.
5. Appuyez sur  pour démarrer la cuisson; le symbole de la fonction en cours clignote à l'écran.

Fonction chaleur tournante

Cette fonction met en circulation l'air chaud à l'intérieur du four, assurant une cuisson régulière et des aliments parfaitement dorés. En pressant la touche , la température de cuisson peut être réglée entre 150°C et 240°C. Le temps de cuisson est programmable jusqu'à 95 minutes maximum.

L'appareil peut-être préchauffé si nécessaire. Sélectionnez la température désirée puis appuyez deux fois sur la touche .

Exemple: préchauffer l'appareil à 200°C, puis cuire pendant 30 minutes.

1. Appuyez 6 fois sur . 200°C clignote alors à l'écran et le symbole  s'affiche.
2. Appuyez sur  pour confirmer la programmation de la température.
3. Appuyez sur  pour démarrer le préchauffage.
4. Le symbole  et le voyant indicateur lumineux commence à clignoter pendant le préchauffage. Dès que la température présélectionnée a été atteinte. L'appareil émet deux signaux sonores et l'indicateur de température affiche '200°C' en clignotant.
5. Ouvrez la porte, placez les aliments à l'intérieur du four, puis refermez la porte.
6. Tournez la commande jusqu'à ce que 30:00 s'affiche à l'écran.
7. Appuyez sur  pour démarrer la cuisson: le symbole  clignote à l'écran.

Remarque:

1. Le temps de cuisson ne peut pas être déterminé tant que l'appareil est en mode préchauffage.
2. Si le temps de cuisson n'est pas déterminé dans les 5 minutes après la fin du préchauffage, l'appareil émet 5 signaux sonores et se met automatiquement en mode «stand-by».

Remarque: Omettez les étapes 3 et 7 si la préchauffe n'est pas nécessaire.

Programme de décongélation par durée ou selon le poids (*)







Ce programme est utilisé pour la décongélation des aliments, en programmant soit le poids des aliments à décongeler, soit directement le temps de décongélation. Pour les aliments délicats, nous recommandons le niveau de décongélation 'Bas' (voir le tableau *Réglages de Puissance*), pour assurer une décongélation douce et homogène à basse puissance.

Le voyant 'dEF1' indique une décongélation programmée par poids; 'dEF2' indique une décongélation programmée par temps.

Observations utiles:

- Le processus de décongélation doit être interrompu à intervalles réguliers et les portions d'aliments déjà décongelées retirées, pour éviter que celles-ci n'absorbent la chaleur destinée à décongeler les aliments encore gelés.
- Si, à l'issue du temps de décongélation préprogrammé, les aliments s'avèrent encore

congelés, il est recommandé de continuer la décongélation en la limitant à des périodes de 1 minute, jusqu'à la décongélation complète.

- Après leur sortie du congélateur, les aliments conservés en conteneurs en plastique ou enveloppés dans du film en plastique doivent reposer quelque temps à température ambiante. Attendez que les aliments soient facilement détachables du film ou des parois du conteneur avant de les mettre au four dans un récipient pouvant passer au four à micro-ondes.
1. Appuyez une ou deux fois sur ; l'écran affiche 'dEF1' ou 'dEF2' et les symboles  et .
 2. A l'aide de la commande, sélectionnez le poids des aliments à décongeler (entre 100 g et 2000 g), ou le temps de décongélation (entre 00:05 et 95:00).
 3. Appuyez sur  pour démarrer la décongélation; l'appareil émet un signal sonore et les symboles  et  clignotent à l'écran.

Programme rapide

Les temps de cuisson les plus utilisés peuvent être affichés en appuyant simplement sur la touche . Avec cette fonction, la puissance du micro-ondes est toujours pré réglée sur 100%. Chaque pression sur la touche augmente le temps de cuisson de 30 secondes.



Remarque : la cuisson commence dès la première pression sur la touche.

Exemple : pour programmer la fonction micro-ondes pour un temps de cuisson de 2 minutes à 100% de la puissance.











1. Appuyez 4 fois sur . L'écran affiche **2:00**, et le symbole  clignote.

Programmes de cuisson automatiques

Ces programmes de cuisson automatiques sont pratiques pour cuire les aliments sans devoir spécialement programmer, par exemple, le temps de cuisson ou la puissance. Au démarrage d'un programme, la fonction en cours est signalée par le symbole correspondant affiché à l'écran (ex.  pour micro-ondes).

1. A l'aide de la commande, sélectionnez le programme désiré. L'écran affiche le symbole correspondant au programme et 'Auto', et le code du programme 'A-1' se met à clignoter.
2. Appuyez sur  pour confirmer la sélection.
3. A l'aide de la commande, sélectionnez le poids des aliments.
4. Appuyez sur  pour démarrer le programme.



Remarque : Le menu 'A-8' (**Gâteaux**) utilise la fonction chaleur tournante. L'appareil se met d'abord en préchauffage pour atteindre 160 degrés puis commence automatiquement le programme de cuisson. Une fois le préchauffage terminé, l'appareil émet deux signaux sonores et l'affichage de la température se met à clignoter. Placez le gâteau dans le four puis appuyez sur la touche  pour démarrer le programme.

Carte	Poids	Affichage
A-1  Réchauffage	150 g	150
	250 g	250
	350 g	350
	450 g	450
	600 g	600
A-2  Pommes de terre	230 g	1
	460 g	2
	690 g	3
A-3  Viandes	150 g	150
	300 g	300
	450 g	450
	600 g	600
A-4  Légumes	150 g	150
	350 g	350
	500 g	500
A-5  Poisson	150 g	150
	250 g	250
	350 g	350
	450 g	450
	650 g	650
A-6  Nouilles	50 g (à l'eau fraîche 450 g)	50
	100 g (à l'eau fraîche 800 g)	100
	150 g (à l'eau fraîche 1200 g)	150
A-7  Soupe	200 ml	200
	400 ml	400
	600 ml	600
A-8  Gâteaux	475 g	475
A-9  Pizza	200 g	200
	300 g	300
	400 g	400
A-10  Volailles	500 g	500
	750 g	750
	1000 g	1000
	1200 g	1200

Programmation de programmes multiples

Un maximum de 2 programmes peuvent être programmés consécutivement, par ex. décongélation suivie par cuisson au micro-ondes. Tous les programmes de décongélation, micro-ondes, gril ou chaleur tournante peuvent être sélectionnés, ainsi que les programmes combinés. Bien évidemment, tout programme de décongélation doit s'exécuter avant qu'un programme de cuisson puisse être lancé.

Exemple: Pour décongeler des aliments avant de les cuire en utilisant la fonction micro-ondes.

1. Programmez la fonction décongélation (sans appuyer sur la touche ).
2. Programmez la fonction micro-ondes.
3. Appuyez sur la touche . L'écran affiche les symboles des programmes sélectionnés.

5 bips sonores indiquent la fin de l'ensemble du programme.



Astuce : Cette fonction mémoire est surtout pratique pour la cuisson des aliments à des puissances différentes. Une forte puissance peut être sélectionnée pour commencer, suivie d'une puissance réduite lorsque les aliments sont cuits pour assurer la garde au chaud et la distribution uniforme de la chaleur.

Minuterie

Il est possible de programmer le four à micro-ondes pour qu'il se mette en marche à une heure prédéfinie. Il est important cependant de vérifier que l'horloge du four est à l'heure avant d'utiliser la fonction minuterie.



1. Réglez l'heure (voir *Programmation de l'horloge*).
2. Sélectionnez le programme désiré; avec la fonction minuterie, vous pouvez sélectionner 2 programmes à l'exception des programmes de décongélation.



Remarque : Ne pas appuyer immédiatement sur la touche  après avoir sélectionné un programme. Les programmes de cuisson automatiques ne peuvent être programmés qu'individuellement.

3. Appuyez sur ; l'heure actuelle est affichée et le chiffre des heures clignote.
4. Programmez les heures (entre 0 et 23 ou 1 et 12) de l'heure de démarrage à l'aide du bouton rotatif.
5. Appuyez sur ; le chiffre des minutes clignote.
6. Programmez les minutes (entre 0 et 59) de l'heure de démarrage à l'aide du bouton rotatif.
7. Appuyez sur . Le programme sélectionné démarrera à l'heure programmée, 2 signaux sonore annonçant son démarrage.

Dispositif de verrouillage de sécurité enfants:

Ce dispositif de verrouillage empêche les enfants d'utiliser l'appareil sans surveillance.

Pour activer le dispositif de verrouillage, appuyez sur la touche  pendant 3 secondes. L'écran affiche le symbole .

Pour désactiver le dispositif de verrouillage, appuyez de nouveau sur la touche  pendant 3 secondes. Le symbole  disparaît de l'écran.

Remarque : En cas de problème lors de la mise en marche de l'appareil, vérifiez d'abord que le dispositif de verrouillage n'est pas activé.

Entretien et nettoyage en général

- Avant tout nettoyage, assurez-vous que l'appareil est débranché de la prise secteur et qu'il s'est complètement refroidi.
- Ne pas nettoyer l'appareil à l'eau. Empêchez toute pénétration d'eau (aussi minime soit-elle) dans les grilles de ventilation à l'intérieur et l'extérieur de l'appareil. L'utilisation de nettoyeurs à vapeur pour nettoyer ce four est interdite.
- Les parois intérieures doivent être soigneusement nettoyées après chaque cycle de fonctionnement. La face intérieure et le châssis de la porte, ainsi que le cadre, doivent être maintenus propres.
- L'appareil dans son intégrité peut être essuyé à l'aide d'un chiffon non pelucheux légèrement humide et d'un détergent doux, puis soigneusement séché.
- Ne pas utiliser de produit d'entretien abrasif ou concentré. L'utilisation de nettoyeurs

aérosols pour fours traditionnels est interdite.

- Le plateau tournant en verre et l'anneau de rotation sont lavables au lave-vaisselle. L'anneau de rotation, ainsi que le sillon situé sous le plateau tournant en verre, doivent être maintenus propres.
- La grille peut être nettoyée à l'eau chaude savonneuse.

Fiche technique

Dimensions extérieures: 456 mm (L) x 511 mm (P) x 305 mm (H)

Dimensions intérieures

- plateau tournant en verre: Ø 315 mm
- espace libre au-dessus du plateau tournant en verre: 185 mm

Poids de l'appareil: environ 17 kilos

Tension de service: 230V~ 50 Hz

Consommation totale d'énergie:

- gril: 1400 W
- micro-ondes: 1500 W
- chaleur tournante: 2400 W
- combinaison micro-ondes/gril: 1500 W

Réglages de la puissance des micro-ondes: 90 W - 900 W

Mise au rebut





Les appareils usagés ou endommagés doivent être rendus inutilisables en retirant le cordon d'alimentation. Si les installations locales de recyclage de ce type d'appareil vous sont inconnues, contactez les services compétents de votre municipalité.

Garantie

Cet appareil est garanti par le fabricant pendant une durée de deux ans à partir de la date d'achat, contre tous défauts de matière et vices de fabrication. Au cours de cette période, toute pièce défectueuse sera remplacée gratuitement. Cette garantie ne couvre pas l'usure normale de l'appareil, les pièces cassables telles que du verre, des ampoules, etc., ni les détériorations provoquées par une mauvaise utilisation et le non-respect du mode d'emploi. Aucune garantie ne sera due si l'appareil a fait l'objet d'une intervention à titre de réparation ou d'entretien par des personnes non-agrées par nous-mêmes. Cette garantie n'affecte pas les droits légaux des consommateurs sous les lois nationales applicables en vigueur, ni les droits du consommateur face au revendeur résultant du contrat de vente/d'achat. Si votre appareil ne fonctionne plus normalement, veuillez l'adresser, sous emballage solide, à une de nos stations de service après-vente agréées, muni de votre nom et adresse. Si vous retournez votre appareil pendant la période de garantie, n'oubliez pas de joindre à votre envoi la preuve de garantie (ticket de caisse, facture etc.) certifiée par le vendeur.

Programmeringsvoorbeelden



Opwarmen van een 1-gang maaltijd (ongeveer 450g)

Draai draaibare controle (display **A1**) + druk op  + draai draaibare controle totdat (display **450g**) + druk op 



Magnetron aan op maximum vermogen gedurende 60 seconden

Druk 2 maal op 



Magnetron aan gedurende 5 minuten bij 80% vermogen (720 W)

Druk 2 maal op  +  + draai draaibare controle totdat (display **5:00**) + 



Hete-lucht functie aan gedurende 45 minuten op 160°C

Druk 2 maal op  (display **160°C**) +  + draai draaibare controle totdat (display **45:00**) + 



8 minuten grilleertijd

Druk 1 maal op  (display **G-1**) +  + draai draaibare controle totdat (display **8:00**) + 



Ontdooifunctie aan gedurende 10 minuten

Druk 2 maal op  (display **dEF2**) + draai draaibare controle totdat (display **10:00**) + 



Combinatie microwave/grill aan gedurende 20 minuten

Druk 3 maal op  (display **C-2**) +  + draai draaibare controle totdat (display **20:00**) + 

Combinatie microwave/hete-lucht aan gedurende 30 minuten

Druk 2 maal op  (display **C-1**) +  + draai draaibare controle totdat (display **30:00**) + 

Ontdooifunctie aan gedurende 4 minuten + magnetron aan gedurende 6 minuten bij 100% vermogen (900W)

Druk 2 maal op  (display **dEF2**) + draai draaibare controle totdat (display **4:00**) +  + draai draaibare controle totdat (display **6:00**) + 

Beste klant,

Voordat men de combimagnetron gebruikt, moet men de gebruiksaanwijzing goed doorlezen en deze bewaren voor later gebruik. Dit apparaat mag alleen gebruikt worden door personen bekend met de gebruiksaanwijzing.

Opbouw

1. Deursluitingen
2. Deurgreep
3. Kijkvenster
4. Beschermende afdekking
5. Binnenverlichting
6. Display
7. Controlepaneel
8. Draaiknop
9. Glazen draaiplateau
10. Rolring
11. Grillelement
12. Aandrijfunit
13. Grillrek

Plaatsen van het apparaat

- Plaats de combimagnetron altijd op een stabiele en vlakke, hittebestendige ondergrond en zorg ervoor dat deze beschermd is tegen hitte en vochtigheid.
- Gebruik het apparaat niet buiten.
- Zorg voor voldoende ventilatie. Plaats nooit voorwerpen op het apparaat en zorg ervoor dat er voldoende ruimte aanwezig is tussen het apparaat, de muur en andere voorwerpen:

Eèn kant: 7.5 cm; andere kant
onbelemmerd

Achterkant: 7.5 cm

Bovenkant: 30.0 cm

De poten aan de onderkant van het apparaat mogen niet verwijderd worden.

Het apparaat mag nooit in een kast geplaatst worden. Wanneer men het apparaat neerzet, moet men ervoor zorgen dat het niet direct onder een keukenkastje of een ander voorwerp geplaatst wordt.

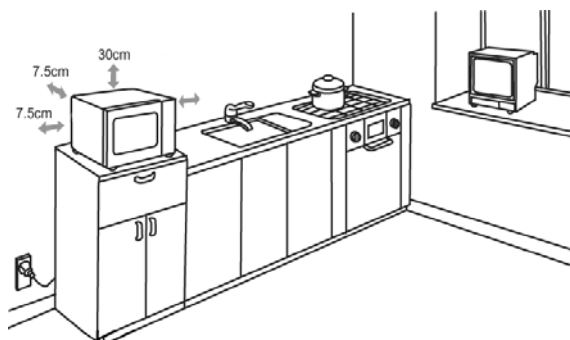

Aansluiting

Deze combimagnetron mag alleen worden aangesloten op een volgens de wet geïnstalleerd geaard stopcontact. Zorg ervoor dat de netspanning overeenkomt met de spanning zoals aangegeven op het typeplaatje. Dit product komt overeen met de richtlijnen aangegeven op het CE-label.

Voor het eerste gebruik

- Verwijder al het pakmateriaal aan de buiten- en binnenkant. Al deze materialen zijn geschikt voor recycling.
- **Waarschuwing:** houdt kinderen weg van inpakmateriaal, daar deze een bron van gevaar

zijn b.v. door verstikking.

- Verwijder de beschermende folie geheel van de roestvrijstalen oppervlaktes.
- Controleer na het uitpakken en elke keer wanneer men het apparaat aansluit op het stopcontact, het apparaat en het snoer op eventuele beschadigingen. Zorg ervoor dat de deur (inclusief het kijkvenster en de deursluitingen) niet beschadigd of verbogen zijn en sluit de deur stevig in het deurframe. Dit is belangrijk om te voorkomen dat er geen microgolven vrijkomen tijdens het gebruik. Tevens moet men de behuizing van buiten en van binnen controleren om dezelfde redenen.

In geval van schade dit apparaat niet gebruiken totdat het gerepareerd is door een gekwalificeerd monteur.

- **Verwijder nooit** de zelfklevende, beschermende folie aan de binnenkant van de deur, aan de draaitafelunit, noch de grijsbruine afdekking (4) naast de verlichting aan de rechterkant van het interieur.
- Installeer de rolring en het glazen draaiplateau in het apparaat.
- Laat voordat men de combimagnetron gebruikt, het apparaat ongeveer 10 minuten opwarmen op de grillstand (zonder dat de magnetronfunctie geactiveerd is). Dit doet de geur verwijderen die normaal aanwezig is, wanneer men de grill voor de eerste keer gebruikt. Een kleine hoeveelheid rook zal zichtbaar zijn. Dit is normaal, maar zorg voor voldoende ventilatie.

Let op: Schakel het apparaat nooit aan tenzij het voedsel dat men wil koken of opwarmen in de combimagnetron geplaatst is. Gebruik van dit apparaat wanneer het leeg is, kan schade veroorzaken aan het apparaat.

Belangrijke aanwijzingen

- Wanneer men vloeistoffen opwarmt in de combimagnetron kan de vloeistof het kookpunt bereiken zonder dat dit zichtbaar wordt. Het is daarom erg belangrijk dat men zeer voorzichtig is met het aanpakken van bakjes tijdens het verwijderen ervan uit het apparaat.
Om overkoken te voorkomen, kan men een hittebestendige glazen staaf in een bakje plaatsen tijdens het verhittingsproces.
- Eieren in hun schaal of hele hardgekookte eieren mag men nooit in de combimagnetron opwarmen. Er is een grote kans dat deze exploderen zelfs als het opwarmingsproces al klaar is.
- **Pas op:** Het is ook zeer gevaarlijk om vloeistoffen of vast voedsel op te warmen in afgesloten bakjes daar ook hier het gevaar voor explosie zeer groot is.
- De inhoud van babyflessen of van glazen potjes met babyvoedsel moet goed geroerd of geschud worden om ervoor te zorgen dat de warmte gelijkmatig verdeeld wordt. **Om pijn en gevaarlijke verbrandingen te voorkomen, moet men altijd de temperatuur controleren voordat men het kind te eten geeft.**
- Wanneer men voedsel opwarmt of kookt dat verpakt is in brandbare materialen zoals plastic of papier, dan bestaat er gevaar dat deze materialen ontbranden. Het is tevens mogelijk dat voedsel uitdroogt of ontbrandt wanneer de gekozen kooktijd te lang is. Vet en olie zijn ook zeer brandbare stoffen. Het is daarom zeer belangrijk om bij het apparaat te blijven wanneer het in gebruik is. Zeer brandbare stoffen zoals geconcentreerde alcohol mogen natuurlijk nooit verhit worden.
- Wanneer er rook zichtbaar is tijdens gebruik, moet men de deur gesloten houden om

eventuele vlammen te doven. Schakel het apparaat onmiddellijk uit en verwijder de stekker uit het stopcontact.

- Om gevaar van verbranding te voorkomen moet men altijd een pannelap gebruiken wanneer men voedsel uit de magnetron verwijderd. Keukengerei zal niet alleen heet worden tijdens gebruik van de grill- en hete-lucht functies maar ook tijdens gebruik van de magnetron.
- Speciale voedselthermometers (zoals gebruikt in gewone bakovens) zijn niet geschikt voor gebruik in magnetrons.

Belangrijke veiligheidsaanwijzingen

- **Attentie: bepaalde voedselsoorten kunnen tot ontbranding overgaan. Laat het apparaat nooit onbeheerd achter wanneer men de magnetron-, grill-, hete-lucht- of de combinatiefuncties gebruikt.**
- De magnetronfunctie is alleen geschikt voor ontdooien, opwarmen en koken van voedsel. Geen verantwoordelijkheid wordt geaccepteerd wanneer er schade ontstaat tijdens onjuist gebruik van het apparaat of wanneer men de gebruiksaanwijzing niet volgt.
- Dit apparaat is niet bestemd voor gebruik door personen (Kinderen inbegrepen) met verminderde fysieke, zintuiglijke of mentale bekwaamheid, of gebrek aan ervaring en wetenschap, behalve wanneer men begeleiding of instructies van het apparaat gehad heeft van een persoon verantwoordelijk voor hun veiligheid.
- Kinderen moeten onder begeleiding zijn om ervoor te zorgen dat ze niet met het apparaat spelen.
- **Pas op:** Laat kinderen alleen de combimagnetron gebruiken onder begeleiding van een volwassene, tenzij men zeer duidelijke instructies heeft gegeven over het veilig gebruik van de combimagnetron. Zorg ervoor dat men duidelijk uitlegt welke gevaren er verbonden zijn aan het gebruik van de magnetron.
- **Waarschuwing** vanwege de hoge temperaturen welke ontstaan tijdens het gebruik in de combinatie functies, moeten kinderen dit apparaat niet gebruiken zonder begeleiding van een volwassene.
- **Schakel het apparaat altijd uit na gebruik en verwijder de stekker uit het stopcontact:**
 - voor het schoonmaken,
 - in geval van problemen.
- **Let op:** De buitenkant van dit apparaat kan zeer heet worden tijdens gebruik. Er kan stoom uitgestoten worden via de ventilatiegaten: **gevaar voor verbranding.** 
- Plaats het apparaat nooit op een hete ondergrond of in de buurt van open vuur of brandbare gassen. Zorg dat het snoer niet in aanraking komt met een hete ondergrond. Laat het snoer nooit los hangen.
- Wanneer de unit niet goed schoongemaakt wordt, zal de kwaliteit van de oppervlaktes verminderen, met mogelijk als gevolg een verkorting in levenscyclus, zowel als mogelijk gevaar voor de gebruiker.
- Dit apparaat is alleen geschikt voor huishoudelijk gebruik. (Klas B overeenkomstig met EN 55011:1998+A1+A2)
- **Pas op:** Ieder onderhouds- of reparatiewerk dat aan de combimagnetron gedaan wordt waarbij men de beschermende platen moet verwijderen, is zeer gevaarlijk voor ongetrainde personen. Dit is inclusief de vernieuwing van het speciale snoer of het verwisselen van de binnenlamp. De magnetron mag nooit opengeschroefd worden

behalve door getraind personeel. Indien dit apparaat kapot is, stuur het dan op aan de klantenservice van de fabrikant. Het adres staat vermeld op de garantiekaart.

De magnetronfunctie (Groep II overeenkomstig met EN 55011:1998+A1+A2)

In dit apparaat wordt electromagnetische energie opgewekt, waardoor de moleculen in het voedsel (voornamelijk watermoleculen) versnellen en ervoor zorgen dat het voedsel warm wordt. Voedsel met een hoog watergehalte zal daarom sneller heet worden dan droog voedsel. De hitte wordt geleidelijk opgebouwd in het voedsel. Keukengerei, bakjes en borden die gebruikt worden, worden alleen heet vanwege het hete voedsel.

Gebruik altijd geschikt keukengerei

- Plaats voedsel nooit direct op het glazen draaiplateau. Gebruik altijd een geschikt bord of een bakje. Zorg ervoor dat het bakje niet buiten de rand van het glazen draaiplateau steekt.
- Metalen voorwerpen mogen nooit gebruikt worden in de magnetron daar deze de straling reflecteren waardoor het voedsel niet kan koken of opwarmen. Metalen voorwerpen veroorzaken ook vonken die schade aan het apparaat kunnen veroorzaken.
- Als vaste regel moet men geen metalen voorwerpen of aluminiumfolie gebruiken in de magnetron. Sommige verpakkingen hebben aluminiumfolie of metalen draden onder een laag papier en zijn daarom niet geschikt voor de magnetron.
- Wanneer men in een recept aluminiumfolie moet gebruiken, zorg dan dat het voedsel goed luchtdicht is ingepakt en dat er voldoende ruimte, minimaal een **afstand van 2,5 cm**, tussen de aluminiumfolie en de binnenwand van de magnetron aanwezig is.
- Let er altijd op dat bakjes of borden geen metalen decoratie hebben zoals gouden randen of gekleurde metalen deeltjes. Loodkristallen voorwerpen zijn ook niet geschikt. Zorg er altijd voor dat bakjes geen holle onderdelen hebben (zoals in de handvaten). Poreus materiaal kan water hebben geabsorbeerd tijdens het schoonmaken en is daarom ook niet geschikt. Bakjes en keukengerei gemaakt van "melamine" kunststof absorberen energie en zijn ook niet geschikt.

- Gebruik van de magnetronfunctie



- Bakjes gemaakt van hittebestendig glas of porselein zijn zeer geschikt voor gebruik in de magnetron.
- Kunststof is alleen geschikt wanneer het hittebestendig is tot een temperatuur van 180 °C. Plasticfolie etc. moet doorgeprikt worden om ervoor te zorgen dat de hoge druk weg kan tijdens het koken.
Kookgerei dat speciaal ontworpen is voor gebruik in de magnetron is te verkrijgen bij de meeste huishoudspeciaalzaken.
- Bakjes en borden kunnen getest worden om te zien of ze geschikt zijn voor gebruik in de magnetron. Plaats het voorwerp (zonder voedsel) op het glazen draaiplateau; schakel het apparaat aan, zet het op "Hoog" en laat het apparaat ongeveer 20 seconden draaien. Luister of krakende geluiden te horen zijn en kijk goed uit voor kleine vonkjes. Wanneer men deze verschijnselen waarneemt, schakel het apparaat dan onmiddellijk uit. Het is ook zeer belangrijk om de temperatuur van het keukengerei te controleren. Een geschikt bord of bakje zal alleen maar een beetje warm worden.

- **Gebruik van de grill of hete-lucht-functie**
 - Wanneer men de grill- of hete-luchtfuncties gebruikt, mag men hittebestendig keukengerei gebruiken dat geschikt is voor gewone ovens. Gebruik geen kunststof materiaal wanneer men de grill gebruikt.
 - Het voedsel dat men wil koken wordt direct op het grillrek geplaatst welke dan op de glazen draaiplaat geplaatst wordt.
- **Gebruik van magnetron/grill- of magnetron/hete-lucht-combinatiefuncties**
 - Wanneer men de magnetron/grill-combinatie of de magnetron/hete-lucht-combinatie gebruikt zullen de magnetron en grill- of hete-lucht-functie na elkaar werken. Het keukengerei moet daarom geschikt zijn voor de magnetron **en** tevens hittebestendig zijn. Vanwege de hoge temperatuur is het beter om geen kunststof te gebruiken. Het grillrek van deze unit is geschikt voor de microwave oven. Zorg ervoor dat de containers die men gebruikt geen metalen onderdelen bevatten.



Gebruik

Algemene informatie over programmering van het apparaat

Voor optimale resultaten, deze microwave oven gebruikt ultramoderne elektronica

- Als op gelijk welke bedieningsknop is gedrukt, wordt de correcte invoer door één pieptoon bevestigd.
- Als een programmareeks in uitvoering is, kan de in gebruik zijnde instelling zichtbaar worden gemaakt door op de bijbehorende toets te drukken. B.v., als tijdens het magnetronprogramma op  wordt gedrukt, zal de geselecteerde vermogensinstelling visueel worden weergegeven.
- Een programma kan worden onderbroken of opnieuw worden gestart door op   te drukken.

Algemene volgorde van bediening

- Plaats het voedsel dat opgewarmd moet worden in een geschikt bakje. Plaats het bakje op het draaiplateau van de magnetron.
 - Wanneer voedsel wordt gekookt met gebruik van microgolven moet het afgedekt worden om uitdrogen te voorkomen. Glazen of kunststof deksels geschikt voor gebruik in magnetrons zijn te verkrijgen bij huishoudspeciaalzaken.
 - Wanneer men de magnetron/grill-combinatie of de magnetron/hete-lucht combinatie gebruikt, mag men het voedsel niet afdekken. Het voedsel wordt direct op het grillrek geplaatst welke dan op de glazen draaiplaat geplaatst wordt.
- Sluit de deur en kies het gewenste programma.
- Wanneer men het programma activeert, begint het draaiplateau te draaien; als het apparaat in werking is zal de binnenverlichting aanblijven.
- Als een programma niet binnen 5 minuten gestart wordt, zal de unit automatisch terug gaan naar de Stand-by mode.
- Als de deur wordt geopend wanneer het apparaat in werking is of op   wordt gedrukt, (b.v. om het voedsel te roeren of om te draaien teneinde er zeker van te zijn dat de temperatuur gelijkmatig wordt verdeeld), zullen de timer- en programmafuncties worden onderbroken. Wanneer nodig, mag de kooktijd verandert worden. Het programma zal alleen automatisch verder gaan nadat de deur gesloten is en op de  toets wordt gedrukt.



- Druk tweemaal op  om het programma te onderbreken.
- 5 pieptonen geven aan dat de voorgeprogrammeerde tijd is verstreken; op hetzelfde moment zal de binnenverlichting worden uitgeschakeld.
- Open de deur en verwijder het bakje met voedsel.
- Om te zorgen dat de warmte gelijkmatig over het voedsel verdeeld wordt kan men het voedsel enkele minuten laten staan.
- De kooktijd hangt af van verschillende factoren.
 - De microgolven zullen door het oppervlak van het voedsel gaan. Voor grote stukken voedsel zal een langere kooktijd nodig zijn dan voor dezelfde hoeveelheid voedsel in kleine stukken gesneden. Zorg er ook voor dat het voedsel gelijkmatig over het bord wordt uitgespreid.
 - Om te zorgen dat alle bacteriën in het voedsel vernietigd worden, moet het voedsel blootgesteld worden aan een hoge temperatuur gedurende een lange periode.
 - Als regel geldt: halve hoeveelheid - halve tijd.
dubbele hoeveelheid - bijna dubbele tijd.

Instellen van de klok:

Wanneer de klok op het powernet is aangesloten, geeft deze **0:00** aan en zal men een akoestisch signaal horen.

Let op: De tijd display begint niet te tellen totdat de klok is ingesteld. Het tijd instel proces kan gestopt worden door op de  toets te drukken.

Na een stroomstoring moet de klok opnieuw worden ingesteld.

1. Druk op  één of twee keer om een 24- of 12-uur display te kiezen. De display geeft **24H** of **12H** aan.
2. Draai de draaibare controle om het correcte uur in te stellen. Het uur moet tussen **0-23** (voor 24H) of **1-12** (voor 12H) zijn.
3. Druk op . De minuut nummers beginnen te knipperen.
4. Draai de draaibare controle om de correcte minuten in te stellen. De ingestelde tijd moet tussen **0-59** zijn.
5. Druk op  om het tijd instellen te voltooien. Het ':' symbool knippert en de juiste tijd zal aangegeven worden.



De magnetronfunctie

Voordat de programmareeks voor koken gestart wordt, moet het apparaat geprogrammeerd worden door de juiste stand (microwave), het benodigde vermogen en de kooktijd te selecteren. Het vermogen wordt geselecteerd door bij herhaling op  te drukken. De kooktijd kan ingesteld worden tot een maximum van 95 minuten.

	Vermogensinstellingen			
	Vermogen (P)	Display	Type	
1 x	900W	P100 (100%)	Hoog	Opwarmen vloeistoffen, koken
2 x	720W	P 80 (80%)	Middelhoog	Ontdooien en opwarmen diepvriesmaaltijden
3 x	450W	P 50 (50%)	Midden	Koken fijn voedsel
4 x	270W	P 30 (30%)	Ontdooien	Ontdooien
5 x	90W	P 10 (10%)	Laag	Ontdooien fijn voedsel

Voorbeeld: Om de magnetronfunctie voor een kooktijd van 5 minuten bij 50% vermogen te programmeren.

1. Druk op  3 keer. De display zal **P 50** en  aangeven.

2. Druk op  om de magnetronfunctie te bevestigen.
3. Draai de draaibare controle totdat de display **5:00** aangeeft.
4. Druk op  . Het symbool  begint te knippen op de display.

Let op: De volgende stappen worden gebruikt voor het instellen van de kooktijd:





0 - 1 minuut	:	5-seconden stappen
1 - 5 minuten	:	10-seconden stappen
5 - 10 minuten	:	30-seconden stappen
10 - 30 minuten	:	1-minuut stappen
30 - 95 minuten	:	5-minuut stappen

De grillfunctie



Het grillproces maakt gebruik van stralingshitte om het voedsel te bewerken. Dit programma is geschikt voor het koken van gegratineerde gerechten of voor het grillen van dunne stukken vlees.

Kies de gewenste grilltijd. De grilltijd kan ingesteld worden tot een maximum van 95 minuten. Het vermogen van de grillfunctie kan niet gewijzigd worden. Omdat het vlees omgedraaid moet worden als één zijde voldoende gebruikt is en het uit de magnetron genomen moet worden als beide kanten gaar zijn, moet dit hele proces goed in de gaten gehouden worden.

Voorbeeld: Programmeer de grillfunctie voor 30 minuten.



1. Druk op  één keer. 'G-1' knippert in de display, en het  symbool is zichtbaar.
2. Druk op  om de grillfunctie te bevestigen.
3. Draai de draaibare controle totdat de display **30:00** aangeeft.
4. Druk op  om het grillproces te starten. Het  symbool begint te knippen in de display.

Opmerking:





Halverwege door de geprogrammeerde grilltijd, zal een dubbele piepton hoorbaar zijn en het programma zal automatisch stoppen; dit geeft de gelegenheid om het te  illen voedsel om te keren. Open de deur, draai het voedsel, sluit nu de deur en druk op  om het programma te vervolgen.

Combinatie functies

Wanneer men de combinatie functies gebruikt, zullen de microwave, hete/lucht en grill functies afwisselend met verschillende tijd standen starten. Gebruik van de verschillende combinatie zal helpen de gehele kooktijd te verlagen. Deze programmas zijn nuttig voor vis, aardappels, soufflés of 'au gratin' koken.

Funcie	Display	Microwave 	Hete lucht 	Grill 
Combi 1	C-1	●	●	
Combi 2	C-2	●		●
Combi 3	C-3		●	●
Combi 4	C-4	●	●	●

1. Druk op  herhaaldelijk totdat de gewenste combinatie functie is aangegeven.







2. „C-1“, „C-2“, „C-3“ of „C-4“ zullen knipperen in de display, en bovendien, zijn de corresponderende ( ,  , ) symbolen aangegeven.
3. Druk op  om de gekozen combinatie functie te bevestigen.
4. Draai de draaibare controle om de kooktijd te kiezen.
5. Druk op  om het kookproces te starten. Het corresponderende symbool voor de gekozen functie knippert op de display.

Hete-lucht-functie

Met deze functie zal hete lucht door het apparaat circuleren. Hierbij wordt een gelijkmatig kook- en bruiningsproces bereikt. Door op de  toets te drukken, de kooktemperatuur kan ingesteld worden tussen 150°C en 240°C. De kooktijd kan ingesteld worden tot een maximum van 95 minuten.

Indien gewenst wordt de oven voorverwarmd. Kies de gewenste temperatuur level en druk op  tweemaal.

Voorbeeld: Het apparaat moet worden voorverwarmd tot 200 °C, gevolgd door een grilltijd van 30 minuten.

1. Druk 6 keer op  . **200°C** begint te knipperen op de display, en het symbool  wordt zichtbaar.
2. Druk op  om de temperatuur stand vast te leggen.
3. Druk op  om het opwarm proces te starten.
4. Het  symbool en de verlichte indicatie bar beginnen te knipperen terwijl het voorverwarmen aan de gang is.
5. Zodra de voorgeprogrammeerde temperatuur bereikt is, zullen 2 pieptonen hoorbaar zijn en de indicatie ‘**200°C**’ begint te knipperen.
6. Open de deur, plaats het voedsel in de oven en sluit de deur.
7. Draai de draaibare controle totdat **30:00** zichtbaar is in de display.
8. Druk op  om het kookproces te starten. Het symbool  knippert op de display.

Opmerking:

1. De kooktijd kan niet ingesteld worden wanneer het voorverwarmen aan de gang is.
2. Wanneer de kooktijd niet binnen 5 minuten ingesteld wordt nadat het voorverwarmen voltooid is, zullen 5 pieptonen hoorbaar zijn en de unit zal automatisch teruggaan naar de Stand-by mode.

Noot: Stap 3 en 7 kan achterwege gelaten worden als voorverwarmen niet nodig is.

Ontdooiprogramma volgens tijd of gewicht ()







Het ontdooiprogramma is nuttig voor het ontdooien van voedsel door het gewicht van het te ontdooien voedsel in te voeren, of door rechtstreeks de ondooitijd in te voeren. Voor fijn voedsel bevelen wij ontdooien op de 'Lage' level aan (zie tabel *Power setting*), om te zorgen dat het voedsel met een gelijkmatige lage temperatuur stand ontdooit.

De indicatie ‘**dEF1**’ vertegenwoordigd gewicht gebaseert ontdooien; ‘**dEF2**’ vertegenwoordigd tijd gebaseert ontdooien.

Nuttige tips:

- Het ontdooiproces moet met regelmatige tussenpozen worden onderbroken en de porties voedsel die reeds ontdooit zijn, moeten uit de magnetron worden verwijderd. Dit voorkomt dat voedsel dat al is ontdooit tijdens het verder ontdooien niet wordt

verwarmd.

- Voor het geval het voedsel niet helemaal is ontdooid als de voorgeprogrammeerde ontdooitijd verstreken is, dan verdient het aanbeveling eventuele verdere ontdooitijden steeds met perioden van niet meer dan 1-minuut te verlengen tot het voedsel helemaal is ontdooid.
 - Men moet voedsel dat in kunststof bakjes is opgeslagen of in plastic is verpakt een poosje laten staan nadat het uit de diepvriezer is gehaald. Wacht tot het voedsel gemakkelijk van het plastic kan worden losgemaakt voordat het in een bakje wordt gedaan, dat geschikt is voor magnetrons.
1. Druk op  eenmaal of tweemaal. De display geeft 'DEF1' of 'DEF2' aan, en ook, de symbolen  en .
 2. Gebruik de draaibare controle om het gewicht van het te ontdooien voedsel in te stellen. (tussen 100g en 2000g) of de gewenste ontdooitijd (tussen 00:05 en 95:00).
 3. Druk op  om het ontdooi proces te starten. Een akoestisch signaal is hoorbaar, en de symbolen  en  beginnen te knipperen.

Snelprogramma

De meest gebruikte magnetronprogramma's kunnen worden opgeroepen door alleen op  te drukken. Met deze functie is de magnetron-vermogensinstelling **altijd** 100%. Iedere keer dat men op de toets drukt zal er 30 seconden bij de kooktijd komen.



Note: het kookproces begint onmiddellijk nadat de toets voor de eerste keer is ingedrukt.

Voorbeeld: Om de magnetronfunctie voor een kooktijd van 2 minuten te programmeren bij 100% vermogen.











1. Druk 4 keer op . De display geeft **2:00** aan en het  symbool zal knipperen.

Automatische kookprogramma's

Deze automatische kookprogramma's zijn nuttig als voedsel gekookt wordt zonder dat specifieke instellingen geprogrammeerd hoeven te worden zoals vermogen of kooktijd. Wanneer een programma gestart is, zal de huidige gekozen functie aangeven worden door het geschikte symbool op de display (d.w.z.  voor microwave).

1. Gebruik de draaibare controle om het gewenste programma te kiezen. De display zal het corresponderende programma symbool en 'Auto' aangeven, en de programma indicatie 'A-1' begint te knipperen.
2. Druk op  om het programma vast te leggen.
3. Gebruik de draaibare controle om het gewenste gewicht in te stellen.
4. Druk op  om het programma te starten.



Opmerking: Het menu 'A-8' (Cakes) gebruikt de hete lucht functie. Het zal eerst voorverwarmen naar 160 graden en dan met het automatische kookprogramma beginnen. Wanneer het voorverwarmen voltooid is, zullen 2 pieptonen hoorbaar zijn en de temperatuur display begint te knipperen. Plaats de cake in de magnetron en druk op  om het programma te starten.

Menu	Gewicht	Display
A-1  Opwarmen	150 g	150
	250 g	250
	350 g	350
	450 g	450
	600 g	600
A-2  Aardappels	230 g	1
	460 g	2
	690 g	3
A-3  Vlees	150 g	150
	300 g	300
	450 g	450
	600 g	600
A-4  Groenten	150 g	150
	350 g	350
	500 g	500
A-5  Vis	150 g	150
	250 g	250
	350 g	350
	450 g	450
	650 g	650
A-6  Noedels, pasta	50 g (met koud water 450 g)	50
	100 g (met koud water 800 g)	100
	150 g (met koud water 1200 g)	150
A-7  Soep	200 ml	200
	400 ml	400
	600 ml	600
A-8  Cakes	475 g	475
A-9  Pizza	200 g	200
	300 g	300
	400 g	400
A-10  Gevogelte	500 g	500
	750 g	750
	1000 g	1000
	1200 g	1200

Instelling van meervoudige programma's

De magnetron kan worden ingesteld tot een maximum van 2 programma's die in tijd op elkaar volgend zijn. Met andere woorden, ontdooien gevolgd door in de magnetron zetten. Er kan een keuze worden gemaakt uit een willekeurig ontdooi-, magnetron-, grill- of hete-lucht programma, als uit een combinatie van de programma's. Het spreekt voor zich dat een ontdooi programma moet hebben plaatsgevonden voordat met een kookprogramma kan worden gestart.

Voorbeeld: om voedsel te ontdooien voordat het gekookt wordt met gebruik van de magnetronfunctie.

1. Programmeer de ontdooifunctie (zonder op  te drukken).
2. Programmeer de magnetronfunctie.
3. Druk op . Het display geeft de correcte symbolen voor de geselecteerde programma's weer.

5 Pieptonen geven aan dat het hele programma beëindigd is.



Tip: Deze geheugenfunctie is vooral nuttig als de magnetron wordt gebruikt om voedsel te koken bij verschillende vermogensinstellingen. Als aanvankelijk een hogere vermogensinstelling geselecteerd wordt, kan het vermogen in een later stadium worden verlaagd om het voedsel warm te houden en om ervoor te zorgen dat de warmte gelijkmatig verdeeld blijft als het voedsel gereed is.

Tijdklok

De microwave kan zodanig voorgeprogrammeert worden dat het zal starten op een vastgestelde tijd. Echter, controleer altijd eerst of de tijd op het apparaat juist is ingesteld voordat men de tijdklok functie gebruikt.



1. Zet de tijd (zie *zetten van de klok*).
2. Zet het gewenste programma. De unit geeft de mogelijkheid om 2 programma's in te stellen; echter, geen van de ontdooiprogrammas kunnen uitgekozen worden met de tijdklok. Druk



Opmerking: Druk nog niet op  na de huidige programma selectie. Automatische kookprogramma's kunnen alleen individueel gestart worden.

3. Druk op . De huidige tijd wordt aangegeven en de uur display zal knipperen.
4. Gebruik de draaibare controle om het gewenste uur in te stellen (tussen 0-23 resp. 1-12) waar men de unit op wil laten starten.
5. Druk op . De minuten display zal knipperen.
6. Gebruik de draaibare controle om de gewenste minuten in te stellen (tussen 0-59) waar men de unit op wil laten starten.
7. Druk op . Het gewenste programma zal starten op de voorgeprogrammeerde tijd, wanneer 2 akoestische signalen hoorbaar zullen zijn.

Veiligheidsinrichting voor kinderen:

Deze veiligheidsinrichting dient om te voorkomen dat kinderen het apparaat zonder toezicht in werking stellen.

Om de veiligheidsinrichting te activeren, druk op  gedurende 3 seconden. Het  symbool (sluitsymbool) wordt op het display weergegeven.

Om de veiligheidsinrichting uit te schakelen, druk opnieuw op  gedurende 3 seconden. Het  symbool verdwijnt van het display.

Noot: Ingeval u met het apparaat een schakelprobleem heeft, eerst controleren of de veiligheidsinrichting niet geactiveerd is.

Algemeen onderhoud en schoonmaken

- Voordat men het apparaat schoonmaakt moet men zorgen dat de stekker uit het stopcontact is gehaald en het apparaat volledig is afgekoeld.
- Maak het apparaat niet schoon met water. Zorg ervoor dat geen water - hoe klein de hoeveelheid ook is - in de ventilatiegaten komt aan de binnen- of buitenkant van het apparaat. Gebruik geen stoomapparaten voor het schoonmaken.
- De binnenkant moet schoongemaakt worden na ieder gebruik. De binnenkant van de deur en het deurframe moet altijd schoongemaakt worden.

- Het hele apparaat mag schoongemaakt worden met een vochtige pluisvrije doek en een zachte huishoudzeep. Veeg goed droog hierna.
- Gebruik geen schurende of bijtende schoonmaakmiddelen. Sproeiapparaten die speciaal ontworpen zijn voor het schoonmaken van gewone ovens mogen niet gebruikt worden.
- Het glazen draaiplateau en de rolring zijn geschikt voor de vaatwasmachine. De rolring en het oppervlak onder het glazen draaiplateau moeten altijd schoongehouden worden.
- De grillrek mag met warm water en zeep worden gereinigd.

Technical specifications

Buitenmaten: 456 mm (W) x 511 mm (D) x 305 mm (H)

Binnenmaten

- glazen draaiplateau: Ø 315 mm
- ruimte boven het glazen draaiplateau: 185mm

Gewicht apparaat: ca. 17 kg

Gebruiksvoltage: 230 V~ 50 Hz

Totaal stroomgebruik:

- grill: 1400 W
- magnetron: 1500 W
- hete-lucht oven: 2400 W
- magnetron/grill-combinatie: 1500 W

Opbrengst magnetronvermogen: 90 W - 900 W

Weggoien





Oude of beschadigde apparaten moeten onbruikbaar gemaakt worden door de kabel te verwijderen. Neem contact op met de plaatselijke gemeente als u niet weet waar u uw afgedankte apparaat ter recycling aan kunt bieden.

Garantieverklaring

Voor dit apparaat geldt een garantie van twee jaar na de aankoopdatum voor materiaal- en fabrieksfouten. Uitgesloten van garantie is schade die ontstaan is door het niet in acht nemen van de gebruiksaanwijzing, normale slijtage en zeer breekbare onderdelen als glaskannen etc. Deze garantieverklaring heeft geen invloed op uw wettelijke rechten, en ook niet op uw legale rechten welke men heeft als een consument onder de toepasselijke nationale wetgeving welke de aankoop van goederen beheerst. De garantie vervalt bij reparatie door niet door ons bevoegde instellingen.

Ejemplos de programación

Re-calentar 1-plato (aprox. 450 g)

Gire el mando giratorio (visualizador **A1**) + pulse  + gire el mando giratorio hasta (visualizador **450g**) + pulse 



Funcionamiento del microondas a potencia máxima durante 60 segundos

Pulse  2x



Funcionamiento del microondas durante 5 minutos al 80% de potencia (720 W)

2x  +  + gire el mando giratorio hasta (visualizador **5:00**) + 

Funcionamiento del aire caliente durante 45 minutos a 160°C

Pulse 2x  (visualizador **160°C**) +  + gire el mando giratorio hasta (visualizador **45:00**) + 



Tiempo de funcionamiento del grill de 8 minutos

Pulse 1x  (visualizador **G-1**) +  + gire el mando giratorio hasta (visualizador **8:00**) + 



Función de descongelación durante 10 minutos

Pulse 2x  (visualizador **dEF2**) + gire el mando giratorio hasta (visualizador **10:00**) + 



Combinación microondas/grill durante 20 minutos

Pulse 3x  (visualizador **C-2**) +  + gire el mando giratorio hasta (visualizador **20:00**) + 

Combinación microondas/aire caliente durante 30 minutos

Pulse 2x  (visualizador **C-1**) +  + gire el mando giratorio hasta (visualizador **30:00**) + 

Función de descongelación durante 4 minutos + función del microondas durante 6 minutos al 100% (900W)

Pulse 2x  (visualizador **dEF2**) + gire el mando giratorio hasta (visualizador **4:00**) +  + gire el mando giratorio hasta (visualizador **6:00**) + 

Estimado Cliente,

Antes de utilizar el horno microondas, le recomendamos que lea detenidamente las siguientes instrucciones y que conserve este manual de instrucciones como referencia en el futuro. El aparato sólo debe ser usado por personas que se han familiarizado con estas instrucciones.

Elementos componentes

1. Cierres de la puerta
2. Tirador de puerta
3. Ventanilla de observación
4. Cubierta protectora
5. Alumbrado interior
6. Visualizador
7. Tablero de mando
8. Mando giratorio
9. Plato giratorio de vidrio
10. Anillo de rodillo
11. Elemento del grill
12. Unidad de transmisión
13. Rejilla del grill

Emplazar la unidad

- Coloque siempre el horno microondas sobre una superficie estable y nivelada resistente al calor y asegúrese de que queda protegido de cualquier fuente de calor o de una humedad excesiva.
- No utilice el aparato en exteriores.
- Debe asegurar una ventilación suficiente en todo momento. No coloque objetos encima de la unidad, y asegúrese de que se respeten las siguientes distancias mínimas de una pared u otro objeto:
 - Un lado: 7.5 cm; el otro lado estará despejado
 - Posterior: 7.5 cm
 - Superior: 30.0 cmNo debe quitarle los pies que se encuentran por debajo de la unidad.
No debe instalarse este aparato dentro de un armario; al colocar el aparato, asegúrese también de no situarlo inmediatamente debajo de un armario o de cualquier otro objeto similar.

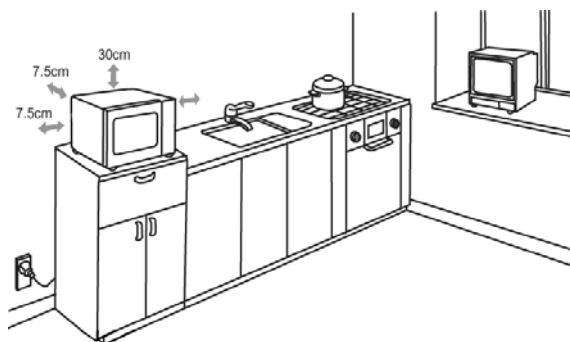

Conexión a la red eléctrica

El aparato sólo debe ser enchufado a una toma conectada a tierra instalada según las normas vigentes. Asegúrese de que la tensión de la red coincide con la tensión indicada en la placa de características. Este producto cumple con las directivas obligatorias que acompañan el etiquetado de la CEE.

Antes de usarlo por primera vez

- Quite todos los materiales de embalaje externos e internos. Todos estos materiales están

indicados para el reciclaje.

- **Precaución:** mantenga a los niños alejados del material de embalaje, porque podría ser peligroso, existe el peligro de asfixia.
- Retire por completo el aluminio protector de las superficies de acero inoxidable.
- Después de desembalarlo y cada vez que conecta la unidad a la red eléctrica, examine la unidad y el cable de alimentación por si hubiera indicios de desperfectos. Asegúrese también de que la puerta (incluyendo la ventanilla de observación y los cierres) no está dañada o torcida y ciérrela firmemente contra su marco. Esto es importante porque asegura que no haya escapes de energía de microondas durante el funcionamiento. Por la misma razón debe examinar cuidadosamente la caja entera junto con el interior del horno.
En caso de avería, este aparato no debe ser usado hasta que haya sido reparado por un técnico cualificado.
- **No extraiga** la capa protectora que cubre el interior de la puerta, ni la unidad de transmisión giratoria ni la cubierta protectora (4) de color gris-marrón situada junto a la luz en el lado derecho del interior.
- Introduzca el anillo de rodillo y el plato giratorio de vidrio dentro del aparato.
- Antes de utilizar el horno microondas, ponga el aparato a calentar en el ajuste grill (sin activar la función microondas) por unos 10 minutos. Esto eliminará el olor típico que sale de un grill la primera vez que se enciende. Puede que salga un poco de humo; esto es normal, pero asegure una ventilación adecuada.

Nota: No encienda el aparato a no ser que la comida a calentar o cocinar haya sido introducida en el horno. La utilización del electrodoméstico vacío podría dañar el aparato.

Notas importantes

- Al calentar líquidos en su microondas, el líquido puede calentarse más allá del punto de ebullición sin burbujear visiblemente. Por lo tanto es importante tener muchísimo cuidado al tocar los recipientes, p. ej. al sacarlos del horno.
El riesgo de sobrecalentamiento se puede reducir al poner una varilla de vidrio termorresistente en el recipiente durante el calentamiento.
- Los huevos con su cáscara o huevos enteros cocidos no deberán calentarse en un horno microondas, ya que podrían explotar incluso después de que el proceso de calentamiento en el microondas hubiera concluido.
- **Atención:** Es también sumamente peligroso calentar en el aparato líquidos o cualquier tipo de comida sólida dentro de recipientes cerrados, puesto que existe un riesgo real de explosión.
- El contenido de biberones o recipientes de vidrio con comida para niños deben ser revueltos o sacudidos para asegurar que el calor está distribuido de modo uniforme. **Para evitar quemaduras dolorosas y peligrosas, controle siempre la temperatura antes de darle de comer al niño.**
- Al calentar o cocer comida que está envuelta en materiales combustibles como plástico o papel, hay un riesgo de que estos ardan. También es posible que la comida se seque y hasta puede arder si el tiempo de cocción seleccionado es demasiado largo. La grasa y el aceite también son sustancias inflamables. Por lo tanto, es importante controlar el aparato durante su funcionamiento. Por supuesto que los líquidos altamente inflamables como el alcohol concentrado no deben ser calentados.

- Si observa que está saliendo humo durante el funcionamiento, mantenga la puerta cerrada para inhibir o apagar las llamas si hay. Apague la unidad inmediatamente y saque el enchufe de la toma de pared.
- Para evitar el peligro de quemaduras, hay que utilizar siempre un paño apropiado para el horno al extraer los alimentos del horno, dado que los utensilios y los recipientes de cocina se calientan no sólo durante la utilización de las funciones de grill y aire caliente, sino también durante el funcionamiento del microondas.
- Los termómetros especiales de cocina (como los que se emplean con un horno normal) no son indicados para el uso con los microondas.

Instrucciones importantes de seguridad

- **Cuidado: cierto tipo de alimentos puede tener una tendencia a prender fuego. Nunca, bajo ninguna circunstancia, deje el aparato sin supervisión durante la utilización de las funciones microondas, grill, aire caliente o una combinación de estas.**
- Este microondas sólo está diseñado para descongelar, recalentar y cocer comida. No se acepta responsabilidad alguna si hay averías a consecuencia del uso incorrecto del aparato o si estas instrucciones no han sido observadas debidamente.
- Este aparato no debe ser utilizado por ninguna persona (incluidos niños) con reducidas facultades físicas, sensoriales o mentales y tampoco por personas sin experiencia ni conocimiento, a menos que hayan recibido supervisión o instrucciones sobre el uso del aparato por parte de una persona responsable y por su propia seguridad.
Los niños deben estar bajo supervisión para garantizar que no juegan con el aparato.
- **Atención:** no debe permitirse que los niños utilicen el horno microondas sin supervisión, a menos que se hayan facilitado instrucciones específicas y claras con anterioridad a su utilización, permitiendo que el niño aprenda no sólo a manejar el horno microondas de modo seguro, sino también a entender los peligros derivados de un uso incorrecto o de no seguir las instrucciones.
- **Advertencia:** debido a las elevadas temperaturas que se alcanzan en las funciones de combinación, los niños no deben utilizar el aparato a menos que estén bajo la supervisión adecuada de un adulto.
- **Apague y desenchufe siempre el aparato:**
 - antes de la limpieza,
 - en caso de avería.
- **Atención:** Las superficies exteriores del electrodoméstico pueden calentarse durante su funcionamiento. También existe peligro de emisión de vapor por las ranuras de ventilación: peligro de quemaduras. 
- No deje que el aparato o su cable de alimentación entren en contacto con superficies calientes o fuentes de calor. No permita que el cable de alimentación cuelgue en el vacío y manténgalo lejos de cosas calientes.
- Si el aparato no se mantiene limpio, se producirá el deterioro de su superficie, y en consecuencia una disminución en la vida útil del aparato, además de constituir un peligro para la seguridad del usuario.
- Este microondas está diseñado para uso doméstico y no comercial. (Clase B cumple con la norma EN 55011:1998+A1+A2)
- **Atención:** cualquier trabajo de mantenimiento o reparación que precise la extracción de alguna cubierta protectora contra la radiación del microondas representa un serio peligro para personas no cualificadas. Esto incluye la sustitución del cable especial eléctrico o la

bombilla del alumbrado interior. El aparato no debe ser abierto, excepto por personal cualificado. Si es preciso repararlo, se debe mandar el aparato a uno de nuestros servicios de asistencia postventa. Las direcciones se encuentran en el apéndice de este manual.

La función microondas (Grupo II cumple con la norma EN 55011:1998+A1+A2)

Dentro de la unidad se genera energía electromagnética, haciendo que las moléculas en la comida (principalmente moléculas de agua) oscilen y por consiguiente que la comida se caliente. Por esta razón, la comida con un alto contenido de agua se calentará más rápidamente que la comida relativamente seca. El calor se propaga gradualmente dentro de la comida. Los utensilios, platos o recipientes que emplea solo se calientan indirectamente, como resultado de la temperatura de la comida.

Emplee siempre utensilios de cocina apropiados

- No coloque la comida directamente encima del plato giratorio de vidrio; emplee siempre un plato o un recipiente apropiado de cocina. Asegúrese de que el recipiente no sobresalga del borde del plato giratorio.
- Debe evitarse el uso de objetos metálicos dado que las ondas se reflejan en las superficies metálicas, pudiendo no llegar hasta la comida que se desea cocinar. Cualquier metal dentro del horno podría producir chispas, y con ello un eventual daño al aparato.
- Como regla general, los cubiertos o contenedores metálicos no deben ser usados en el microondas. Algunas envolturas de comida contienen aluminio doméstico o alambre bajo una capa de papel y por lo tanto tampoco son indicadas para el uso con los aparatos de microondas.
- En el caso de que en una receta se recomiende el uso de papel de aluminio, asegúrese de que la comida está firmemente envuelta en el papel de aluminio (evitando que haya burbujas de aire). Asegúrese de mantener una **distancia mínima de 2.5 cm** entre el papel de aluminio y las paredes interiores del horno.
- Asegúrese siempre de que el recipiente o el plato que emplea no lleva ningún detalle en metal como por ejemplo un borde de oro o colores que contiene partículas de plomo. Los objetos hechos de cristal de plomo tampoco son indicados. Asegúrese siempre de que los contenedores de cocina empleados no tienen sitios huecos (p.ej. en las asas). Los materiales porosos pueden haber absorbido agua durante la limpieza y tampoco son indicados. Los recipientes de cocina o utensilios hechos de materiales de plástico del tipo “Melamina” absorben energía y tampoco son indicados.

- Empleando la función microondas

- Sin embargo, los contenedores hechos de vidrio termorresistente o porcelana son muy adecuados para el uso en aparatos de microondas.
- El plástico es apropiado solo si es termorresistente hasta 180° C. Las bolsas de cocinar etc. deben ser perforadas para soltar la alta presión que se acumula durante la cocción.

Los contenedores de cocina diseñados especialmente para el uso con microondas están en venta en la mayoría de tiendas que venden productos de cocina.

- Se puede someter contenedores de cocina o platos a una prueba para verificar si son apropiados para emplear en el microondas: coloque el artículo (sin comida) encima del plato giratorio; encienda la unidad, ajústela al nivel ‘Alto’ y déjela encendida unos 20 segundos. Escuche y mire por si hay crujidos o chispas. Si esto ocurre,

apague la unidad inmediatamente. También es importante controlar la temperatura del contenedor: un contenedor apropiado sólo estará templado.

- **Utilizando el grill o la función de aire caliente**

- Al utilizar el grill o la función de aire caliente, se puede utilizar cualquier recipiente o plato termorresistente apropiado para un horno normal. No utilice artículos de plástico cuando emplee el grill o la función de aire caliente.
- La comida que quiere cocinar debe ser colocada directamente encima de la rejilla del grill, que luego se coloca sobre el plato giratorio de vidrio.



- **Utilizando la combinación de funciones microondas/grill o microondas/aire caliente**

- Al utilizar la combinación de funciones microondas/grill o microondas/aire caliente, las funciones de microondas y grill o aire caliente se activan alternativamente. Los recipientes o platos deben, por lo tanto, ser apropiados para el uso en un aparato microondas **además de** ser termorresistentes. Debido a las temperaturas relativamente elevadas, no se deben utilizar artículos de plástico. La rejilla de grill de esta unidad es indicada para el uso con el horno de microondas. Asegúrese de que el recipiente o plato usado no contiene partes de metal.

Funcionamiento

Información general para la programación del aparato





Para asegurar un resultado óptimo, este horno microondas utiliza componentes electrónicos de máxima calidad.

- Al pulsar cualquier botón de control del aparato, la introducción correcta de datos quedará confirmada mediante un pitido.
- Durante el desarrollo de una secuencia de programación, se puede obtener el ajuste del momento pulsando la tecla apropiada. Por ejemplo, si durante el programa de microondas se pulsa la tecla , el visualizador mostrará el ajuste de potencia seleccionado.
- Se puede interrumpir o reiniciar un programa pulsando la tecla .

Secuencia de funcionamiento general

- Coloque la comida a calentar en un contenedor apropiado. Coloque el contenedor sobre el plato giratorio dentro del horno.
 - Al colocar alimentos en el microondas, deben cubrirse para evitar que se sequen. Tapas de vidrio o plástico diseñados especialmente para usar con microondas se pueden encontrar en la mayoría de las tiendas.
 - Cuando utilice la combinación de microondas/grill o microondas/aire caliente, no cubra los alimentos a cocinar. Coloque la rejilla del grill directamente sobre el plato giratorio de vidrio y coloque los alimentos sobre la rejilla.
- Cierre la puerta y seleccione el programa deseado.
- Cuando se inicie el programa, el plato giratorio comenzará a girar. Durante el funcionamiento, la luz interior permanecerá encendida.
- Si el programa no se inicia antes de 5 minutos, el aparato automáticamente regresará al modo de Espera.
- Si, durante el funcionamiento, se abre la puerta o se pulsa la tecla  (para revolver o dar la vuelta a la comida y asegurar una distribución uniforme del calor), el

Ejemplo: para programar la función microondas durante un tiempo de cocción de 5 minutos al 50% de potencia.

1. Pulse  3 veces. El visualizador mostrará **P 50** y .
2. Pulse  para confirmar la función del microondas.
3. Gire el control giratorio hasta que el visualizador indique **5:00**.
4. Pulse . El símbolo  comenzará a destellar en el visualizador.

Nota: Para ajustar el tiempo de cocción debe seguir estos intervalos de avance:





- 0 - 1 minuto : avances de 5-segundos
- 1 - 5 minutos : avances de 10-segundos
- 5 - 10 minutos : avances de 30-segundos
- 10 - 30 minutos : avances de 1-minuto
- 30 - 95 minutos : avances de 5-minutos

La función grill

El proceso del grill utiliza calor por radiación para cocinar la comida. Este programa es adecuado para gratinar o para asar piezas delgadas de carne.

Seleccione el tiempo deseado para el funcionamiento del grill. El tiempo del grill se puede programar hasta un valor máximo de 95 minutos. No se puede modificar el ajuste de potencia de la función del grill. Se deberá girar la carne cuando un lado esté suficientemente dorado, y se deberá sacar cuando esté hecho por ambos lados, por ello es importante comprobar atentamente este proceso.

Ejemplo: programar la función grill para 30 minutos.



1. Pulse  una vez. 'G-1' parpadeará en el visualizador, y el aparecerá el símbolo .
2. Pulse  para confirmar la función del grill.
3. Gire el control giratorio hasta que el visualizador indique **30:00**.
4. Pulse  para iniciar el proceso de funcionamiento del grill. El símbolo  comienza a parpadear en el visualizador.







Nota:

A mitad del tiempo programado de funcionamiento del grill, se escucharán dos pitidos y el programa automáticamente se detendrá; en este momento podrá dar la vuelta a los alimentos cocinados en el grill. Abra la puerta, dé la vuelta a los alimentos, cierre la puerta y pulse  para continuar con el programa.

Funciones combinadas

Cuando utilice una combinación de funciones, las funciones de microondas, aire/caliente y grill se activarán alternativamente en momentos distintos del tiempo configurado. Usando varias combinaciones se reducirá el tiempo total de cocción. Estos programas son útiles para pescado, patatas, soufflés o gratinados.

Función	Visualizador	Microondas 	Aire caliente 	Grill 
Combi 1	C-1	●	●	
Combi 2	C-2	●		●
Combi 3	C-3		●	●
Combi 4	C-4	●	●	●







1. Pulse  repetidas veces hasta que aparezca la función combinada deseada.
2. „C-1“, „C-2“, „C-3“ o „C-4“ parpadearán en el visualizador, además aparecerán los símbolos correspondientes ( ,  , ).
3. Pulse  para confirmar la función combinada seleccionada.
4. Gire el control giratorio para seleccionar el tiempo de cocción.
5. Pulse  para iniciar el proceso de cocción. En el visualizador destellará el símbolo correspondiente a la función seleccionada.

La función de aire caliente

Con esta función, el aire caliente circula dentro del horno, consiguiendo una cocción y un dorado uniformes. Pulsando la tecla  , podrá seleccionar la temperatura de cocción dentro del rango de 150°C a 240°C. El tiempo de cocción se puede programar hasta un valor máximo de 95 minutos.

Si es necesario, se puede precalentar el aparato. Seleccione el nivel de temperatura deseada y pulse  dos veces.

Ejemplo: el aparato se debe precalentar a 200°C, seguido de un tiempo de cocción de 30 minutos.

1. Pulse  6 veces. 200°C comienza a destellar en el visualizador, y aparece el símbolo  .
2. Pulse  para confirmar el ajuste de la temperatura.
3. Pulse  para iniciar el proceso de precalentamiento.
4. El símbolo  y la barra indicadora luminosa parpadeará durante el proceso de precalentamiento.
5. Cuando se alcance la temperatura seleccionada, se escucharán dos pitidos y el indicador ‘200°C’ comenzará a parpadear.
6. Abra la puerta, coloque la comida dentro del compartimento del horno y cierre la puerta de nuevo.
7. Gire el control giratorio hasta que **30:00** aparezca en el visualizador.
8. Pulse  para iniciar el proceso de cocción. El símbolo  destellará en el visualizador.

Nota:

1. El tiempo de cocción no se puede configurar durante el proceso de precalentamiento.
2. Si el tiempo de cocción no se configura antes de que hayan transcurrido 5 minutos de la conclusión del proceso de calentamiento, se escucharán 5 pitidos y el aparato automáticamente regresará al modo de Espera.







Nota: Se pueden omitir los pasos 3 y 7, si el precalentamiento no es necesario.

Programa de descongelación basado en el tiempo o el peso ()

Este programa de descongelación es útil para descongelar alimentos ajustando el peso del alimento a descongelar, o seleccionando directamente el tiempo de descongelación. Para los alimentos delicados aconsejamos descongelar a nivel 'Bajo' (ver la tabla *Ajuste de potencia*), para asegurar que el alimento se descongela a temperatura constante y baja.

El indicador ‘dEF1’ representa la descongelación basada en el peso; ‘dEF2’ representa la descongelación basada en el tiempo.

Notas útiles:

- El proceso de descongelación se debe interrumpir a intervalos regulares y los trozos de alimentos ya descongelados se deben retirar; de este modo se asegura que los alimentos ya descongelados no absorberán el calor destinado a alimentos que todavía deben ser descongelados.
 - Si los alimentos no están completamente descongelados después de haber transcurrido el tiempo de descongelación seleccionado, se aconseja que la descongelación posterior se limite a periodos de 1 minuto hasta conseguir descongelar los alimentos por completo.
 - Los alimentos conservados en recipientes de plástico o envueltos en plástico deben dejarse reposar durante un rato después de sacarlos del congelador. Espere hasta que los alimentos se puedan separar fácilmente del plástico, antes de introducirlos en el horno dentro de un recipiente apropiado para su uso en hornos microondas.
1. Pulse  una o dos veces. El visualizador mostrará 'dEF1' o 'dEF2' y, también, los símbolos  y .
 2. Utilice el control giratorio para seleccionar el peso de los alimentos que desea descongelar (entre 100g y 2000g) o el tiempo deseado de descongelación (entre 00:05 y 95:00).
 3. Pulse  para iniciar el proceso de descongelación. Se escuchará una señal acústica, y los símbolos  y  comenzarán a destellar.

Programa rápido

Los tiempos de funcionamiento del microondas que se utilizan habitualmente se pueden seleccionar pulsando simplemente . Con esta función, el nivel de potencia del microondas es **siempre** 100%. Cada vez que pulse la tecla, el tiempo de cocción incrementará en 30 segundos.



Note: El proceso de cocción comienza al pulsar la tecla por primera vez.

Ejemplo: para programar la función microondas para un tiempo de cocción de 2 minutos al 100% de potencia.

1. Pulse  4 veces. El visualizador mostrará **2:00**, y el símbolo  comenzará a destellar.









Programas automáticos de cocción

Estos programas automáticos de cocción son útiles al cocer alimentos sin tener que seleccionar ningún ajuste, es decir ni la potencia ni el tiempo. Cuando el programa ha comenzado, la función seleccionada en cada momento aparecerá indicada en el visualizador mediante el símbolo correspondiente (por ejemplo  para la función microondas).

1. Use el control giratorio para seleccionar el programa deseado. El visualizador indica el símbolo correspondiente al programa seleccionado y 'Auto', y el indicador del programa 'A-1' comienza a parpadear.
2. Pulse  para confirmar el programa.
3. Utilice el control giratorio para configurar el peso deseado.
4. Pulse  para iniciar el programa.

Nota: El menú 'A-8' (**Pasteles**) utiliza la función de aire-caliente. Primero precalienta el horno a 160 grados y después inicia el programa de cocción automático. Cuando el precalentamiento haya concluido, se escucharán 2 pitidos y la temperatura del visualizador comienza a parpadear. Introduzca el pastel en el horno microondas y pulse  para iniciar el



programa.

Menú	Peso	Visualizador
A-1  Recalentar	150 g	150
	250 g	250
	350 g	350
	450 g	450
	600 g	600
A-2  Patatas	230 g	1
	460 g	2
	690 g	3
A-3  Carne	150 g	150
	300 g	300
	450 g	450
	600 g	600
A-4  Verdura	150 g	150
	350 g	350
	500 g	500
A-5  Pescado	150 g	150
	250 g	250
	350 g	350
	450 g	450
	650 g	650
A-6  Fideos	50 g (con agua fría 450 g)	50
	100 g (con agua fría 800 g)	100
	150 g (con agua fría 1200 g)	150
A-7  Sopa	200 ml	200
	400 ml	400
	600 ml	600
A-8  Pasteles	475 g	475
A-9  Pizza	200 g	200
	300 g	300
	400 g	400
A-10  Aves	500 g	500
	750 g	750
	1000 g	1000
	1200 g	1200

Establecer programas múltiples

El aparato permite configurar un máximo de 2 programas para que funcionen consecutivamente, por ejemplo la descongelación, seguida de la cocción en el microondas. Se puede seleccionar cualquier programa de descongelación, microondas, grill o aire caliente así como cualquier combinación de los programas. Cualquier programa de descongelación, por supuesto debe ejecutarse antes de iniciar cualquier programa de cocción.

Ejemplo: para descongelar los alimentos antes de cocerlos utilizando la función del microondas.

1. Programe la función de descongelación (sin pulsar ).
2. Programe la función microondas.
3. Pulse . El visualizador muestra los símbolos correspondientes a los programas

seleccionados.

5 pitidos le indican que el programa completo ha terminado.



Consejo: Esta función de memoria es especialmente útil cuando utilice el microondas para cocer alimentos a distintos niveles de potencia. Inicialmente se debe seleccionar una potencia más elevada, posteriormente se puede reducir la potencia para mantener los alimentos calientes, y para garantizar que el calor está distribuido uniformemente cuando los alimentos ya están cocidos.

Temporizador

El microondas se podrá preprogramar de modo que comience a funcionar a una hora predeterminada. No obstante, antes de utilizar la función de activación retardada con temporizador compruebe siempre que el reloj del aparato está correctamente ajustado.



1. Ajuste la hora (consulte *Ajustar el reloj*).
2. Seleccione el programa deseado. El aparato le permite seleccionar entre 2 programas; pero no podrá seleccionar ningún programa de descongelación con la función de activación retardada del temporizador.



Nota: No pulse todavía  después de seleccionar el programa actual. Los programas de cocción automática solo se pueden iniciar individualmente.

3. Pulse . La hora actual aparecerá mostrada en el visualizador y los dígitos de las horas destellarán.
4. Use el mando giratorio para seleccionar el ajuste deseado de la hora (entre 0-23 ó 1-12) en que desea que el aparato comience a funcionar.
5. Pulse . Los dígitos de los minutos destellarán.
6. Use el mando giratorio para seleccionar el ajuste deseado de los minutos (entre 0-59) en que desea que el aparato comience a funcionar.
7. Pulse . El programa seleccionado se activará a la hora preprogramada, momento en que se escucharán 2 señales acústicas.

Dispositivo de seguridad para niños:

Este dispositivo de seguridad evita que los niños puedan utilizar el aparato sin supervisión.

Para activar el dispositivo de seguridad, pulse  durante 3 segundos. El símbolo  aparece mostrado en el visualizador.

Para desactivar el dispositivo de seguridad, Pulse  de nuevo durante 3 segundos. El símbolo  desaparece del visualizador.

Nota: Si Vd. no pudiera encender el aparato, compruebe primero que el dispositivo de seguridad no está activado.

Mantenimiento y Limpieza General

- Antes de limpiar el aparato, asegúrese de que esté desconectado de la red eléctrica y que se haya enfriado por completo.
- No limpie la unidad con agua. Asegúrese de que el agua - ni la más mínima cantidad - no entre en las ranuras de ventilación en el interior o el exterior de la unidad. No emplee aparatos de limpieza con vapor para la limpieza.
- Las superficies internas se deben de limpiar a fondo después de cada ciclo de operación.

- Mantenga limpios en todo momento tanto el interior de la puerta como el marco.
- La unidad entera se puede limpiar con un paño limpio ligeramente humedecido y un detergente ligero. Después séquelo meticulosamente.
- No emplee productos de limpieza abrasivos o muy fuertes. Los pulverizadores especiales para limpiar hornos normales que se pueden conseguir en las tiendas no se deben de usar.
- El plato giratorio de vidrio y el anillo de rodillo son indicados para los lavavajillas. Mantenga limpios en todo momento el anillo de rodillo y el riel por debajo.
- La rejilla del grill se puede limpiar con agua caliente y jabón.

Especificaciones técnicas

Tamaño exterior: 456 mm (A) x 511 mm (P) x 305 mm (A)

Tamaño interior

- plato giratorio de vidrio: Ø 315 mm
- espacio libre encima del plato giratorio de vidrio: 185mm

Peso de unidad: ca. 17 kg

Voltaje de operación: 230V~ 50 Hz

Consumo total de energía:

- grill: 1400 W
- microondas: 1500 W
- aire caliente: 2400 W
- combinación microondas/grill: 1500 W

Potencia de salida de microondas: 90 W - 900 W

Desechar





Se debe dejar las unidades viejas o dañadas inservibles quitándoles el cable de alimentación. Si no sabe qué facilidades de reciclaje hay en su barrio, averígüelo en la oficina pertinente del ayuntamiento.

Garantía

Este producto está garantizado por un período de dos años, contado a partir de la fecha de compra, contra cualquier defecto en materiales o mano de obra. Esta garantía sólo es válida si el aparato ha sido utilizado siguiendo las instrucciones de uso, siempre que no haya sido modificado, reparado o manipulado por cualquier persona no autorizada o haya sido estropeado como consecuencia de un uso inadecuado del mismo. Naturalmente esta garantía no cubre las averías debidas a uso o desgaste normales, así como aquellas piezas de fácil rotura tales como cristales, piezas cerámicas, etc. Esta garantía no afecta a los derechos legales del consumidor ante la falta de conformidad del producto con el contrato de compraventa.

Esempi di programmazione



Riscaldamento di un'unica porzione (ca. 450 g r.)

Girate la manopola di comando (display **A1**) + premete il tasto  + girate la manopola di comando sino a visualizzare sul display (**450g**) + premete il tasto 

Funzionamento a microonde al massimo della potenza per 60 secondi

Premete  2x

Funzionamento a microonde per 5 minuti all'80% di potenza (720 W)

Premete 2 x il tasto  +  + girate la manopola di comando sino a visualizzare sul display **5:00**) + 



Funzionamento a ventilazione forzata per 45 minuti a 160°C

Premete 2 x il tasto  (display **160°C**) +  + girate la manopola di comando sino a visualizzare sul display (**45:00**) + 

Tempo di grigliatura 8 minuti

Premete 1 x il tasto x  (display **G-1**) +  + girate la manopola di comando sino a visualizzare sul display (**8:00**) + 



Funzione di scongelamento per 10 minuti

Premete 3 x il tasto  (display **dEF2**) + girate la manopola di comando sino a visualizzare sul display (**10:00**) + 



Combinazione microonde/grill per 20 minuti

Premete 3 x il tasto  (display **C-2**) +  + girate la manopola di comando sino a visualizzare sul display (**20:00**) + 

Combinazione microonde/ventilazione forzata per 30 minuti

2 x  (display **C-1**) +  + girate la manopola di comando sino a visualizzare sul display (**30:00**) + 

Funzione di scongelamento per 4 minuti + funzionamento a microonde per 6 minuti al 100% (900W) di potenza

Premete 2 x il tasto  (display **dEF2**) + girate la manopola di comando sino a visualizzare sul display (**4:00**) +  + girate la manopola di comando sino a visualizzare sul display (**6:00**) + 

Gentile Cliente,

Prima d'utilizzare il forno a microonde, leggete attentamente le seguenti istruzioni e conservate il presente libretto per poterlo consultare anche in futuro. L'apparecchio va utilizzato solo da persone che si siano impratichite con le presenti istruzioni.

Imparate a conoscere il vostro apparecchio

1. Chiusura sportello
2. Impugnatura sportello
3. Oblò d'osservazione
4. Coperchietto di protezione
5. Luce interna
6. Display
7. Quadro di comando
8. Manopola di controllo
9. Piastra girevole in vetro
10. Anello di rotazione
11. Elemento della graticola
12. Unità motore
13. Griglia

Sistemazione dell'apparecchio

- Installate sempre il forno a microonde sopra ad una superficie stabile e piana, termoresistente e al riparo da qualsiasi fonte di eccessivo calore o umidità.
- Non utilizzate l'apparecchio all'aperto.
- Assicurate sempre una sufficiente aerazione. Non poggiate sull'apparecchio nessun oggetto e rispettate le distanze minime qui di seguito indicate fra l'apparecchio e il muro o altri oggetti:

Uno dei lati: 7.5 cm; l'altro lato deve rimanere libero

Dietro: 7.5 cm

Alto: 30.0 cm

Non togliete i piedini posti sulla base dell'apparecchio.

L'apparecchio non deve essere incassato all'interno di mobiletti chiusi. Quando sistemate l'apparecchio, evitate di installarlo direttamente sotto un armadio o qualsiasi altro oggetto simile.

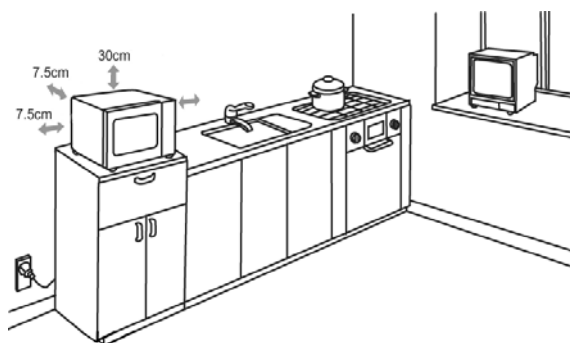

Collegamento alla rete

L'apparecchio deve essere collegato esclusivamente ad una presa di corrente con messa a terra, installata a norma di legge. Assicuratevi che la tensione d'alimentazione corrisponda alla tensione indicata sulla targhetta portadati. Questo prodotto è conforme alle direttive vincolanti per l'etichettatura CE.

Prima di adoperare l'apparecchio per la prima volta

- Eliminate completamente tutti gli imballi esterni e interni. I materiali utilizzati per l'imballaggio sono riciclabili.
- **Avvertenza:** Tutto il materiale di imballaggio deve essere tenuto fuori della portata dei

bambini a causa del rischio potenziale, per esempio di soffocamento, esistente.

- Rimuovete completamente la membrana protettiva dalle parti esterne in acciaio inossidabile.
- Dopo la sballatura e prima di collegare alla rete di alimentazione, controllate accuratamente che l'apparecchio e il cavo di alimentazione non presentino nessuna traccia di deterioramento. Assicuratevi inoltre che lo sportello (oblò d'osservazione e chiusure dello sportello compresi) non sia danneggiato o piegato e richiudete saldamente lo sportello contro il suo supporto. Ciò è importante per impedire l'emissione d'energia microonde durante il funzionamento. Per lo stesso motivo occorrerà esaminare accuratamente la parte esterna dell'apparecchio e l'interno del forno.

In caso di danneggiamento, l'apparecchio non deve essere utilizzato finché non sarà stato controllato da un tecnico specializzato.

- **Non rimuovete** la pellicola di schermatura posta sulla parte interna dello sportello, né il motorino della piastra girevole né il coperchietto di protezione (4) che si trova sul lato destro all'interno del forno vicino alla luce.
- Inserite l'anello di rotazione e la piastra girevole in vetro all'interno dell'apparecchio.
- Dovendo usare il forno a microonde per la prima volta, lasciate riscaldare l'apparecchio regolato solo sulla funzione grill (senza attivare la funzione microonde) per circa 10 minuti. In questo modo si potrà eliminare il caratteristico odore emesso da un qualsiasi grill al primo utilizzo. Potrebbe fuoriuscire un leggero fumo; questo fenomeno è normale ma occorrerà assicurare una sufficiente aerazione.

Avvertenza: non accendete l'apparecchio senza aver inserito nel forno il cibo da riscaldare o da cuocere. L'uso a vuoto dell'apparecchio rischia di danneggiarlo.

Consigli utili

- Quando mettete a riscaldare nel forno a microonde delle sostanze liquide, potrebbe succedere che il liquido si riscaldi oltre il punto d'ebollizione, senza che sia visibile nessun ribollimento. È importante perciò prestare molta attenzione quando toccate i contenitori, ad esempio per toglierli dal forno.
Per ridurre i rischi di trabocco, durante il processo di riscaldamento sarebbe opportuno introdurre nel contenitore un'asta in vetro termoresistente.
- Non mettete a riscaldare con il forno a microonde uova nei gusci o uova sode intere: rischierebbero di scoppiare, e il rischio persiste anche dopo che il processo di riscaldamento a microonde si è concluso.
- **Attenzione:** è altrettanto pericoloso riscaldare con il forno a microonde liquidi o altri cibi solidi sistemati in contenitori chiusi perché potrebbero esplodere.
- Prima di mettere a riscaldare biberon o pappe per bambini in barattoli di vetro, agitate e mescolatene bene il contenuto per assicurare una distribuzione uniforme della temperatura. **E prima di presentare il cibo al bambino, controllatene sempre la temperatura in modo da evitare dolorose e pericolose scottature.**
- Quando riscaldate o cuocete cibo contenuto o avvolto in materiali combustibili quali la plastica o la carta, l'involucro rischia di infiammarsi. Potrebbe succedere anche che il cibo si secchi o addirittura si infiammi se il tempo di cottura è eccessivo. Anche il grasso o l'olio sono sostanze infiammabili. È quindi importante sorvegliare l'apparecchio durante il funzionamento. I liquidi molto infiammabili come l'alcool ad alta concentrazione, ovviamente non devono mai essere riscaldati.

- In caso d'emissione di fumo durante il funzionamento, tenete lo sportello chiuso per impedire o soffocare eventuali fiamme. Spegnete immediatamente l'apparecchio e disinserite la spina dalla presa di corrente.
- Per evitare rischi di scottature, utilizzate sempre una presina adatta quando togliete il cibo dal forno: gli utensili e i contenitori da cottura si riscaldano sia durante le funzioni grill e di ventilazione forzata, sia durante il funzionamento a microonde.
- I termometri da forno speciali (come quelli utilizzati nei forni tradizionali) non sono adatti per i forni a microonde.

Importanti norme di sicurezza

- **Avvertenza: alcuni alimenti possono prendere fuoco. Non lasciate mai, in nessuna circostanza, l'apparecchio incustodito durante l'uso delle microonde, del grill, della ventilazione forzata o delle funzioni combinate.**
- Questo forno a microonde è stato progettato esclusivamente per lo scongelamento, il riscaldamento e la cottura degli alimenti. Nessuna responsabilità verrà assunta in caso di danni risultanti da un uso erraneo o dalla non conformità alle istruzioni.
- Questo apparecchio non è previsto per l'utilizzo da parte di persone (bambini compresi) con ridotte capacità fisiche, sensoriali o mentali, o con scarsa esperienza o conoscenza, a meno che non siano adeguatamente sorvegliate o istruite sull'uso dell'apparecchio dalla persona responsabile della loro sicurezza.
- È necessario sorvegliare che i bambini non giochino con l'apparecchio.
- **Attenzione:** non consentite mai che dei bambini utilizzino il forno a microonde senza la sorveglianza di un adulto, a meno che, prima dell'uso, non abbiate dato al bambino istruzioni chiare e precise che gli permettano non solamente d'utilizzare senza pericolo il forno a microonde, ma anche di capire gli eventuali rischi derivanti da un erraneo utilizzo o dalla non osservanza delle istruzioni.
- **Avvertenza** a causa delle alte temperature raggiunte durante l'utilizzo delle funzioni combinate, i bambini non dovrebbero utilizzare l'apparecchio senza un'adeguata sorveglianza di un adulto.
- **Spegnete sempre l'apparecchio e disinserite la spina dalla presa di corrente:**
 - durante ogni pulizia,
 - in caso di cattivo funzionamento.
- **Attenzione:** le superfici esterne dell'apparecchio potrebbero riscaldarsi durante l'uso. Esiste anche il rischio di emissione di vapore attraverso le fenditure d'aerazione: **pericolo di scottature.** 
- Evitate che l'apparecchio o il cavo d'alimentazione si trovino a contatto con fonti di calore. Non lasciate pendere liberamente il cavo d'alimentazione e tenetelo lontano dagli elementi riscaldanti.
- La mancanza di una corretta pulizia dell'apparecchio potrebbe danneggiare la qualità delle superfici con eventuale diminuzione del ciclo di vita oltre che potenziali rischi per la sicurezza di chi lo utilizza.
- Questo forno a microonde è destinato ad uso esclusivamente domestico e non è inteso per uso professionale. (Classe B in accordo alla norma EN 55011:1998+A1+A2)
- **Attenzione:** ogni manutenzione o assistenza che esiga la rimozione del coperchietto di protezione contro i raggi a microonde costituisce un rischio grave per le persone non qualificate. Ciò comprende la sostituzione del cavo d'alimentazione speciale o di qualsiasi lampadina interna. L'apparecchio non deve essere aperto, tranne che da un

tecnico qualificato. Nel caso in cui l'apparecchio richieda una riparazione, rinviatelo ad uno dei nostri Centri Assistenza Clienti i cui indirizzi si trovano in appendice al presente libretto.

La funzione microonde (Gruppo II in accordo alla norma EN 55011:1998+A1+A2)

Un'energia elettromagnetica verrà prodotta all'interno dell'apparecchio, generando l'oscillazione delle molecole alimentari (molecole d'acqua in particolare), oscillazione che, a sua volta, determinerà il riscaldamento del cibo. I cibi ad alto tenore d'acqua si riscaldano perciò più velocemente dei cibi secchi. Il calore verrà gradualmente prodotto all'interno del cibo. Gli utensili, contenitori o piatti utilizzati saranno indirettamente riscaldati e solamente in funzione della temperatura del cibo.

Utilizzate sempre utensili da cucina idonei

- Non ponete il cibo direttamente sulla piastra girevole in vetro; utilizzate sempre un piatto o un contenitore da cottura idoneo. Badate a non lasciare sporgere il contenitore fuori dal bordo della piastra girevole in vetro.
- L'uso di oggetti di metallo deve essere evitato perché le superfici metalliche riflettono le microonde, impedendo che esse giungano sino al cibo da cuocere. La presenza di metallo dentro il forno potrebbe causare alcune scintille suscettibili, a loro volta, di danneggiare l'apparecchio.
- In linea generale, non si devono usare nel forno a microonde posate o contenitori in metallo. Alcuni involucri alimentari comprendono fogli d'alluminio o fili metallici sotto ad uno strato di carta, e non sono consigliabili per l'uso con gli apparecchi a microonde. Nel caso in cui in una ricetta sia consigliato l'utilizzo del foglio di alluminio, badate ad avvolgere accuratamente il cibo nel foglio di alluminio (evitando la formazione di bollicine d'aria). Calcolate uno **spazio di minimo 2.5 cm** fra il foglio di alluminio e le pareti interne del forno.
- Assicuratevi sempre che il contenitore o il piatto di cottura utilizzato non abbia nessuna decorazione metallica, tipo un bordo dorato o colorato contenente delle particelle di metallo. Gli oggetti in cristallo di piombo sono sconsigliati. Assicuratevi sempre che i contenitori utilizzati per la cottura non presentino nessun elemento vuoto (impugnature, ad esempio). Le sostanze porose rischiano di assorbire acqua durante la pulizia e sono quindi sconsigliate. I contenitori o utensili da cottura in 'Melamina' assorbono energia e sono anch'essi sconsigliati.

- Uso della funzione microonde

- I contenitori in vetro o in porcellana termoresistente si prestano tuttavia perfettamente all'uso dentro gli apparecchi a microonde.
- La plastica è idonea solamente nel caso in cui sia termoresistente fino a 180° C. I sacchetti di cottura ecc. devono essere perforati in modo da liberare l'alta pressione durante la cottura.

I contenitori da cottura specialmente designati per l'uso nei forni a microonde sono disponibili presso i principali negozi di articoli da cucina.

- I contenitori o piatti di cottura possono essere provati per determinare se sono idonei per l'uso dentro un apparecchio a microonde: ponete l'oggetto (privo d'alimenti) sopra alla piastra girevole in vetro; accendete l'apparecchio, regolate il forno al livello 'Alto' e lasciatelo funzionare per circa 20 secondi. Ascoltate e

osservate attentamente se si producono scoppietti o scintille. In questo caso, spegnete immediatamente l'apparecchio. È importante controllare anche la temperatura del contenitore: i contenitori adatti diventeranno solamente tiepidi.

- **Uso della funzione grill o a ventilazione forzata**

- Con la funzione grill o a ventilazione forzata, potete usare i contenitori o i piatti termoresistenti utilizzati con i forni tradizionali. I contenitori in plastica, invece, non devono mai essere utilizzati con le funzioni grill e a ventilazione forzata.
- Gli alimenti destinati alla cottura vanno sistemati direttamente sopra alla griglia, la quale a sua volta verrà posta sulla piastra girevole in vetro.



- **Uso delle funzioni combinate microonde/grill o microonde/ventilazione forzata**

- Con le combinazioni microonde/grill o microonde/ventilazione forzata, le rispettive funzioni vengono attivate in maniera alternata. I contenitori o i piatti da utilizzare, quindi, devono essere adatti all'uso con le microonde, ma devono essere anche termoresistenti. A causa delle temperature relativamente alte raggiunte dal forno, i contenitori in plastica non possono essere usati. La griglia in dotazione con il presente apparecchio è adatta per l'uso con un forno a microonde. Assicuratevi che il contenitore o il piatto utilizzato non contenga nessun elemento metallico.

Funzionamento

Informazioni generali sulla programmazione dell'apparecchio



Per garantire dei risultati ottimali, il forno a microonde utilizza dispositivi elettronici di ultima generazione.

- Premendo un tasto, sentirete un segnale sonoro a conferma dell'esatta immissione del comando.
- Durante una sequenza di programmazione, è possibile richiamare le impostazioni ad essa relative, premendo il tasto adatto. Per es., se durante il programma a microonde, premete il pulsante  sul display verranno visualizzate le impostazioni di potenza selezionate.
- Un programma può essere interrotto o ripreso premendo il tasto .

Messa in funzione: istruzioni generali



- Ponete il cibo da riscaldare in un contenitore idoneo e sistematelo sulla piastra girevole del forno.
 - Per non far asciugare troppo i cibi da preparare con la funzione microonde, utilizzate dei coperchi. Coperchi in vetro o in plastica, specifici per l'uso con gli apparecchi a microonde, sono disponibili presso quasi tutti i negozi di articoli da cucina.
 - Nell'utilizzare le funzioni combinate microonde/grill o microonde/ventilazione forzata, non coprite gli alimenti da cucinare. Potete sistemare la griglia con gli alimenti poggiati sopra direttamente sulla piastra girevole.
- Chiudete lo sportello e impostate il programma di cottura desiderato.
- All'avvio del programma, la piastra girevole comincia a ruotare. Durante il funzionamento dell'apparecchio, la luce interna rimane accesa.
- Se il programma non ha inizio entro 5 minuti, l'apparecchio ritornerà automaticamente nella modalità di attesa (Stand-by).
- Se, durante il funzionamento, aprite lo sportello o premete il tasto  (per esempio per

mescolare o girare gli alimenti per assicurare un'uniforme distribuzione del calore), le funzioni di programmazione e il timer verranno interrotti. Se necessario, a questo punto potete modificare il tempo di cottura. Il programma riprenderà automaticamente solo dopo che avrete chiuso lo sportello e premuto il tasto .



- Premete il tasto   due volte per interrompere il programma.
- 5 segnali sonori indicano che il tempo pre-programmato è terminato e immediatamente si spegne la luce interna.
- Aprite lo sportello e togliete il contenitore con il cibo.
- Per ottenere una distribuzione del calore uniforme all'interno del cibo, occorrerà lasciare riposare il contenitore per parecchi minuti.
- Il tempo di cottura normalmente dipende da vari fattori.
 - Le microonde penetrano la superficie del cibo. Per delle porzioni di alimenti di dimensioni più grosse, sarà necessario un tempo di cottura più lungo di quello richiesto per la cottura della stessa quantità d'alimenti tagliata a pezzetti. E il cibo, inoltre, deve essere ripartito sul piatto uniformemente.
 - Per assicurare l'efficace distruzione di tutti i batteri contenuti nel cibo, occorrerà esporre il cibo a temperature alte per un periodo abbastanza lungo.
 - Regola fondamentale: mezza quantità - metà del tempo.
doppia quantità - quasi il doppio del tempo.

Regolazione dell'orologio:

Dopo che l'apparecchio è stato collegato alla rete di alimentazione elettrica, sul display compaiono le cifre **0:00** e viene emesso un segnale acustico.

N.B.: Il conteggio del tempo non ha inizio se non è stato regolato l'orologio. Il processo di impostazione dell'orario può essere cancellato premendo il tasto  .

L'orologio va regolato quando si collega l'elettrodomestico per la prima volta e anche dopo un'eventuale interruzione della corrente elettrica.





1. Premete  una o due volte per selezionare il tipo di visualizzazione dell'orario da 24 o da 12 ore. Sul display compare **24H** o **12H**.
2. Girate la manopola di controllo per impostare l'ora. Le ore devono essere da **0** a **23** (per il tipo da 24H) o da **1** a **12** (per il tipo da 12H)..
3. Premete . Le cifre dei minuti cominciano a lampeggiare.
4. Girate la manopola di controllo per impostare i minuti. L'orario impostato deve essere da 0 a 59.
5. Premete  per completare la procedura di regolazione dell'orario. Il simbolo “:” lampeggia e sul display è visualizzato l'orario corretto.

La funzione a microonde

selezionare la modalità giusta (a microonde), l'impostazione di potenza e il tempo di cottura. L'impostazione di potenza viene selezionata premendo una o più volte il tasto . Il tempo di cottura può essere pre-impostato sino ad un massimo di 95 minuti.

	Impostazioni di potenza			
	Potenza (P)	Display	Tipo	
1 x	900W	P100 (100%)	Alto	Riscaldamento di liquidi, cottura
2 x	720W	P 80 (80%)	Medio- alto	Scongelamento e riscaldamento dei cibi congelati
3 x	450W	P 50 (50%)	Medio	Cottura di alimenti delicati
4 x	270W	P 30 (30%)	Scongelamento	Scongelamento
5 x	90W	P 10 (10%)	Basso	Scongelamento di alimenti delicati

Esempio: programmazione della funzione a microonde per un tempo di cottura di 5 minuti al 50% di potenza.

1. Premete  3 volte. Sul display compaiono **P 50** e .
2. Premete  per confermare la funzione a microonde.
3. Ruotate la manopola di controllo sino a visualizzare sul display le cifre **5:00**.
4. Premete . Il simbolo  comincia a lampeggiare sul display.

N.B.: I passi che seguono servono per impostare il tempo di cottura:





- 0 - 1 minuto : passi da 5 secondi
- 1 - 5 minuti : passi da 10 secondi
- 5 - 10 minuti : passi da 30 secondi
- 10 - 30 minuti : passi da 1 minuto
- 30 - 95 minuti : passi da 5 minuti

La funzione grill

Il processo di grigliatura utilizza il sistema di irradiazione del calore per la preparazione degli alimenti. Questo programma è adatto per la doratura ‘au gratin’ o per grigliare sottili fette di carne.

Selezionate il tempo di grigliatura desiderato. Il tempo di grigliatura può essere pre-impostato sino ad un massimo di 95 minuti. L'impostazione di potenza della funzione grill non è modificabile. Questo processo di cottura necessita della vostra continua sorveglianza, dato che la carne ha bisogno di essere girata a metà cottura e tirata fuori dal forno a cottura ultimata.

Esempio: programmazione della funzione grill per 30 minuti di tempo.



1. Premete  una volta. Sul display lampeggia “**G-1**” ed è visualizzato il simbolo .
2. Premete  per confermare la funzione grill.
3. Ruotate la manopola di controllo sino a visualizzare sul display le cifre **30:00**.
4. Premete  per dare inizio al processo di grigliatura. Il simbolo  comincia a lampeggiare sul display.







Nota:

A metà del tempo di grigliatura programmato, si sentirà un doppio segnale acustico e il programma si spegnerà automaticamente: questo vi permetterà di girare gli alimenti da grigliare. Aprite lo sportello, girate gli alimenti e poi richiudete di nuovo lo sportello e premete  per far continuare il programma.

Combinazione di funzioni

Quando si utilizzano le combinazioni di funzioni, le funzioni a microonde, a ventilazione forzata e il grill sono attivate alternativamente a diverse impostazioni di tempo. L'utilizzo delle varie combinazioni contribuisce a ridurre il tempo di cottura totale. Questi programmi servono per preparare pesce, patate, soufflé o per gratinare.

Funzione	Display	Microonde 	Ventilazione forzata 	Grill 
Combi 1	C-1	●	●	
Combi 2	C-2	●		●
Combi 3	C-3		●	●
Combi 4	C-4	●	●	●







1. Premete ripetutamente il tasto  sino a visualizzare la funzione combinata che desiderate.
2. I codici **C-1**, **C-2**, **C-3** o **C-4** lampeggiano sul display e, in aggiunta, sono evidenziati anche i simboli corrispondenti ( ,  , ).
3. Premete  per confermare la funzione combinata selezionata.
4. Ruotate la manopola di controllo per impostare il tempo di cottura.
5. Premete  per dare inizio al processo di cottura. Il simbolo corrispondente alla funzione impostata lampeggia sul display.

La funzione a ventilazione forzata

Con questa funzione, dell'aria calda circola all'interno del forno, ottenendo sia la cottura sia la doratura degli alimenti. Premendo il tasto , è possibile impostare la temperatura di cottura tra i 150°C e i 240°C. Il tempo di cottura può essere pre-impostato sino ad un massimo di 95 minuti.

Se necessario, l'apparecchio può essere pre-riscaldato. Selezionate il livello di temperatura desiderato e premete due volte il tasto .

Esempio: pre-riscaldamento dell'apparecchio a **200°C**, seguito da un tempo di cottura di 30 minuti.

1. Premete  6 volte. Sul display comincia a lampeggiare la dicitura 200°C e compare il simbolo .
2. Premete  per confermare l'impostazione della temperatura.
3. Premete  per dare inizio al processo di pre-riscaldamento.
4. Il simbolo  e la barra luminosa di indicazione cominciano a lampeggiare durante il processo di preriscaldamento.
5. Al raggiungimento della temperatura preimpostata, si sentono due segnali sonori e l'indicatore “**200°C**” comincia a lampeggiare.
6. Aprite lo sportello, sistemate il cibo all'interno del forno e richiudete lo sportello.
7. Ruotate la manopola di controllo sino a visualizzare sul display le cifre **30:00**.
8. Premete  per dare inizio al processo di cottura. Il simbolo  lampeggia sul display.

Nota:

1. Il tempo di cottura non può essere impostato durante il processo di preriscaldamento.
2. Se non viene impostato nessun tempo di cottura entro 5 minuti dal completamento del preriscaldamento, si sentono 5 segnali sonori e l'apparecchio si pone automaticamente in modalità di attesa (stand-by).







N.B.: Potete saltare i punti 3 e 7 se non è necessario pre-riscaldare il forno.

Programma di scongelamento in base al tempo o al peso ()

Il programma di scongelamento serve per scongelare alimenti impostando o il peso degli alimenti o direttamente il tempo ritenuto necessario. Per gli alimenti delicati consigliamo di scongelare al livello di potenza "Basso" (ved. la tabella *Impostazioni di potenza*), per assicurarvi che l'alimento si scongeli con un'impostazione di temperatura omogenea e bassa. L'indicatore “**dEF1**” indica lo scongelamento in base al peso; “**dEF2**” indica lo scongelamento in base al tempo.

Consigli utili:

- Il processo di scongelamento dovrebbe essere interrotto ad intervalli regolari per togliere dal forno le parti di alimento già scongelate, in modo da evitare che il cibo già scongelato sottragga calore alla parte ancora da scongelare.
- Se al termine del tempo pre-impostato il cibo non è ancora completamente scongelato, vi consigliamo di continuare con intervalli di tempo non superiori ad 1 minuto ciascuno sino allo scongelamento completo dell'alimento.
- Gli alimenti conservati in involucri di plastica o avvolti con fogli di plastica, dopo che sono stati messi fuori del congelatore, vanno lasciati riposare per un po'. Solo quando si staccheranno facilmente dall'involucro in plastica, potrete metterli nel forno a microonde utilizzando un contenitore specifico.

1. Premete  una o due volte. Sul display compare “dEF1” o “dEF2” e compaiono anche i simboli  e .
2. Tramite la manopola di controllo impostate il peso degli alimenti da scongelare (tra 100 gr. e 2000 gr.) o il tempo di scongelamento desiderato (tra 00:05 e 95:00).
3. Premete  per dare inizio al processo di scongelamento. Si sentirà un segnale acustico e i simboli  e  cominciano a lampeggiare.

Programmazione veloce

I tempi di cottura a microonde più soliti, possono essere richiamati velocemente premendo il tasto . Con questa funzione, la potenza delle microonde è stabilita **sempre** al 100%. A ogni pressione del tasto, si aggiungono 30 secondi al tempo di cottura.



N.B: il processo di cottura ha inizio non appena viene premuto il tasto per la prima volta.

Esempio: per programmare la funzione microonde per un tempo di cottura di 2 minuti al 100% di potenza.











1. Premete  4 volte. Sul display compaiono le cifre **2:00**, e il simbolo  comincia a lampeggiare.

Programmi di cottura pre-impostati

I programmi di cottura pre-impostati risultano particolarmente utili per cucinare alimenti senza bisogno di particolari impostazioni, di potenza o di tempo, da parte vostra. Quando il programma ha inizio, la funzione selezionata è indicata sul display dai simboli corrispondenti (ad es.  per la funzione a microonde).

1. Con la manopola di controllo, impostate il programma desiderato. Sul display compaiono il simbolo del programma corrispondente e la dicitura “**Auto**”; l'indicatore del programma “A-1” comincia a lampeggiare.
2. Premete  per confermare il programma.
3. Impostate il peso desiderato agendo sulla manopola di comando.
4. Premete  per dare inizio al programma.



Nota: Il menu “**A-8**” (**Torte, pasticcini**) utilizza la funzione a ventilazione forzata. Si procede prima al preriscaldamento sino a 160 gradi e poi comincia il programma automatico di cottura. Al completamento del processo di preriscaldamento, si sentono 2 segnali sonori e il display della temperatura comincia a lampeggiare. Sistemate il dolce nel forno a microonde e premete  per dare inizio al programma.

Menu	Peso	Display
A-1  Riscaldamento	150 g	150
	250 g	250
	350 g	350
	450 g	450
	600 g	600
A-2  Patate	230 g	1
	460 g	2
	690 g	3
A-3  Carni	150 g	150
	300 g	300
	450 g	450
	600 g	600
A-4  Ortaggi	150 g	150
	350 g	350
	500 g	500
A-5  Pesce	150 g	150
	250 g	250
	350 g	350
	450 g	450
	650 g	650
A-6  Fettuccine, pasta	50 g (con acqua fredda 450 g)	50
	100 g (con acqua fredda 800 g)	100
	150 g (con acqua fredda 1200 g)	150
A-7  Zuppa	200 ml	200
	400 ml	400
	600 ml	600
A-8  Torte, pasticcini	475 g	475
A-9  Pizza	200 g	200
	300 g	300
	400 g	400
A-10  Pollame	500 g	500
	750 g	750
	1000 g	1000
	1200 g	1200

Impostazione di programmi multipli

L'apparecchio può essere impostato per un massimo di 2 programmi consecutivi, per esempio scongelamento seguito dalla cottura a microonde. Ognuna di queste funzioni, scongelamento, microonde, grill, ventilazione forzata o ancora una combinazione di tali programmi, deve essere preventivamente impostata. Naturalmente i programmi di scongelamento devono precedere ogni programma di cottura.

Esempio: scongelare alimenti prima di cucinarli usando la funzione a microonde.

1. Programmate la funzione di scongelamento (senza premere il tasto ).
2. Programmate la funzione a microonde.
3. Premete . Sul display compaiono i simboli relativi ad ogni programma selezionato.

5 segnali acustici indicano il completamento dell'intera sequenza di programmi.



Consiglio: Questa funzione di memoria risulta particolarmente utile quando usate il sistema a microonde per cucinare alimenti a diverse impostazioni di potenza. Se inizialmente impostate un alto livello di potenza, in seguito potete ridurlo ad uno stadio successivo e questo per mantenere il cibo in caldo e per assicurarvi che, a cottura ultimata, il calore venga distribuito uniformemente.

Timer

Il forno a microonde può essere pre-programmato in modo che cominci a funzionare a una determinata ora. In ogni caso, è bene controllare sempre che l'orologio dell'apparecchio sia stato regolato correttamente prima di utilizzare la funzione di impostazione anticipata del timer.



1. Regolate l'orario (ved. *Regolazione dell'orologio*).
2. Impostate il programma desiderato. L'apparecchio consente di impostare 2 programmi; ma con la funzione di impostazione anticipata del timer non è possibile eseguire nessuno dei programmi di scongelamento.



Nota: Non premete ancora il tasto  dopo l'impostazione del programma attuale. I programmi automatici di cottura possono essere attivati solo individualmente.

3. Premete . L'orario corretto è evidenziato sul display e le cifre corrispondenti alle ore lampeggiano.
4. Con la manopola di comando selezionate l'ora (cifre tra 0 e 23 o tra 1 e 12) in cui desiderate che il programma abbia inizio.
5. Premete . Le cifre dei minuti lampeggiano.
6. Con la manopola di comando selezionate i minuti (cifre tra 0 e 59) in cui desiderate che il programma abbia inizio.
7. Premete . Il programma selezionato comincerà all'ora prestabilita, quando si udranno 2 segnali acustici.

Dispositivo di sicurezza per i bambini:

Questo dispositivo di sicurezza impedisce che dei bambini possano mettere in funzione l'elettrodomestico senza supervisione.

Per attivare il dispositivo di sicurezza, premete  per 3 secondi. Il simbolo  scomparirà dal display.

Per disattivare il dispositivo di sicurezza, premete  per altri 3 secondi. Il simbolo  scomparirà dal display.

N.B.: In caso di eventuali problemi nell'accensione dell'elettrodomestico, verificate prima che il dispositivo di sicurezza non sia attivato.

Manutenzione generale e pulizia

- Prima di procedere alla pulizia dell'apparecchio, assicuratevi che l'apparecchio sia disinserito dalla presa di corrente e si sia completamente raffreddato.
- Non pulite l'apparecchio con acqua. Impedite che dell'acqua (sia pur in minima quantità) penetri nelle fenditure d'aerazione collocate sulle pareti interne o esterne dell'apparecchio. È proibito l'uso di apparecchi di pulizia a vapore per pulire questo forno.
- Le pareti interne devono essere accuratamente pulite dopo ogni ciclo di funzionamento.

La faccia interna dello sportello nonché il telaio dello sportello devono essere mantenuti costantemente puliti.

- L'esterno dell'apparecchio va strofinato con un panno non lanuginoso leggermente umido e con un leggero detersivo casalingo. Strofinatelo poi accuratamente per asciugarlo.
- Non usate soluzioni abrasive o detersivi concentrati. E' proibito l'uso degli spruzzatori specifici per la pulizia dei forni tradizionali disponibili sul mercato.
- La piastra girevole in vetro e l'anello di rotazione possono essere lavati in lavastoviglie. L'anello di rotazione nonché la pista da guida collocata sotto alla piastra girevole in vetro devono essere mantenuti costantemente puliti.
- La griglia può essere lavata con acqua calda e sapone.

Scheda tecnica

Dimensioni d'ingombro: 456 mm (W) x 511 mm (D) x 305 mm (H)

Dimensioni interne

- piastra girevole in vetro: Ø 315 mm
- spazio libero sopra alla piastra girevole in vetro: 185mm

Peso dell'apparecchio: ca. 17 chili

Tensione d'esercizio: 230V~ 50 Hz

Consumo totale d'energia:

- graticola: 1400 W
- microonde: 1500 W
- ventilazione forzata: 2400 W
- combinazione microonde/graticola: 1500 W

Emissione microonde: 90 W - 900 W

Smaltimento





Gli apparecchi usati o danneggiati dovrebbero essere resi inutilizzabili togliendo il cavo d'alimentazione. Nel caso in cui non siate informati sui centri della vostra zona  per lo smaltimento di tali apparecchi, chiedete informazioni presso le autorità locali competenti.

Dichiarazione di garanzia

La garanzia sui nostri prodotti ha validità di 2 anni dalla data di vendita (certificata da scontrino fiscale) e comprende gli eventuali difetti del materiale o di particolari di costruzione. I danni derivanti da un uso improprio, rotture da caduta o simili non vengono riconosciuti. La presente garanzia non pregiudica i vostri diritti legali, né i diritti acquisiti in quanto consumatore e riconosciuti dalla legislazione nazionale vigente che disciplina l'acquisto di beni. La garanzia decade nel momento in cui gli apparecchi vengono aperti o manomessi da Centri non da noi autorizzati.

Programmering - eksempler

Opvarmning af middag til 1 person (ca. 450 g)

Drej indstillingsknappen (displayet viser **A1**) + tryk  + drej indstillingsknappen bis
(displayet viser **450g**) + tryk 



Mikrobølgefunktion på højeste effekt i 60 sekunder

Tryk 2 



Mikrobølgefunktion i 5 minutter ved 80% effekt (720 W)

Tryk 2x  +  + drej indstillingsknappen (displayet viser **5:00**) + 

Varmluftfunktion i 45 minutter ved 160°C

Tryk 2x  (displayet viser **160°C**) +  + drej indstillingsknappen (displayet viser
45:00) + 



Grillfunktion i 8 minutter

Tryk 1 x  (displayet viser **G-1**) +  + drej indstillingsknappen (displayet viser **8:00**)
+ 



Optøning i 10 minutter

Tryk 2 x  (displayet viser **dEF2**) + drej indstillingsknappen (displayet viser **10:00**) + 



Kombination mikrobølge/grill i 20 minutter

Tryk 3 x  (displayet viser **C-2**) +  + drej indstillingsknappen (displayet viser **20:00**)
+ 

Kombination mikrobølge/varmluft i 30 minutter

Tryk 2 x  (displayet viser **C-1**) +  + drej indstillingsknappen (displayet viser **30:00**)
+ 

Optøning i 4 minutter + mikrobølge funktion i 6 minutter ved 100% (900W)

Tryk 2x  (displayet viser **dEF2**) + drej indstillingsknappen (displayet viser **4:00**) +  +
drej indstillingsknappen (displayet viser **6:00**) + 

Kære kunde,

Læs venligst denne brugsanvisning omhyggeligt inden mikrobølgeovnen tages i brug og gem denne brugsanvisning til senere reference. Ovnene bør kun benyttes af personer der er bekendt med denne vejledning.

Mikrobølgeovnens dele

- | | |
|---------------------|---------------------|
| 1. Dørlukke | 8. Effektivælger |
| 2. Dørhåndtag | 9. Drejefad af glas |
| 3. Ovnvindue | 10. Rullering |
| 4. Sikringsdæksel | 11. Grillelement |
| 5. Lys inde i ovnen | 12. Drivaksel |
| 6. Display | 13. Grillrist |
| 7. Kontrolpanel | |

Placering af mikrobølgeovnen

- Placer altid mikrobølgeovnen på en stabil, plan og varmekfast overflade og sørg for at den ikke udsættes for andre varmekilder eller meget høj fugtighed.
- Benyt ikke apparatet udendørs.
- Der skal altid være tilstrækkelig ventilation.

Placer ikke andre ting ovenpå mikrobølgeovnen, og sørg for at overholde følgende minimumsafstande mellem ovn og væg eller andre genstande:

Til den ene side: 7.5 cm; den anden side helt fri

Bagpå: 7.5 cm

Top: 30.0 cm

Fødderne under mikrobølgeovnen må ikke fjernes.

Apparatet må ikke installeres inde i et skab; når mikrobølgeovnen skal placeres bør man også sikre sig at den ikke står tæt op under et skab eller noget tilsvarende.

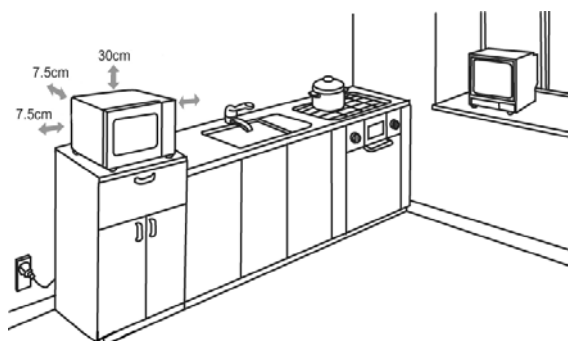

Tilslutning til lysnettet

Mikrobølgeovnen bør kun tilsluttes til et stik med jordforbindelse, der er installeret i overensstemmelse med el-regulativet. Spændingen på typeskiltet skal svare til spændingen i el-installationen. Dette produkt overholder direktiverne, som gælder for CE-mærkning.

Før brug

- Fjern al ud- og indvendig indpakning. Denne er fremstillet af materiale egnet til genanvendelse.
- **Advarsel:** Hold børn væk fra emballeringen, da denne udgør en mulig risiko for tilskadekomst, ved f.eks. kvælning.
- Fjern beskyttelsesfolien fuldstændigt fra overflader af rustfrit stål.

- Efter udpakningen og inden tilslutning til lysnettet, bør mikrobølgeovnen og dens ledning altid efterses for skader. Se også efter om døren (samt ovnvinduet og dørlukkerne) ikke er beskadigede eller bøjedede og at døren lukker tæt til dørstolpen. Dette er vigtigt for at sikre at der ikke undslipper mikrobølgeenergi under betjeningen. Af samme grund må hele kabinettet og ovnens indre også regelmæssigt omhyggeligt efterses.

Hvis mikrobølgeovnen bliver beskadiget, må den ikke benyttes førend den er blevet repareret af en autoriseret reparatør.

- **Fjern aldrig** den beskyttende folie fra dørens inderside, heller ikke drivakslen til drejefadet eller det gråbrune sikringsdæksel (4) ved siden af lyset på højre side inde i mikrobølgeovnen.
- Sæt rulleringen og drejefadet af glas ind i mikroovnen.
- Inden mikrobølgeovnen tages i brug, skal man lade apparatet varme op på grillindstilling (uden at mikrobølgefunktionen er aktiveret) i ca. 10 minutter. Dette vil fjerne den lugt der typisk opstår når en grill tændes første gang. Der kan afgives lidt røg; dette er helt normalt, men sørg for tilstrækkelig udluftning.

Vigtigt: Tænd aldrig for mikrobølgeovnen medmindre den mad der skal tilberedes eller varmes er blevet placeret inde i ovnen. Opstart af en tom mikrobølgeovn kan resultere i skader på apparatet.

Vigtige noter

- Ved opvarmning af væske i mikrobølgeovnen, kan væsken opvarmes til kogepunktet uden synlige tegn på bobler. Det er derfor vigtigt at der udvises ekstrem forsigtighed når beholderen håndteres, dvs. når den tages ud af ovnen. Denne risiko for at væsken koger over, kan mindskes ved at anbringe en varmefast glasstang i beholderen under opvarmningen.
- Hele æg med skal eller hårdkogte æg må aldrig varmes i en mikrobølgeovn da de kan eksplodere selv efter at opvarmningsprocessen er afsluttet.
- **Advarsel:** Det er også farligt at varme væsker eller fødevarer i nogen form for faste hermetisk lukkede beholdere, da disse kan eksplodere.
- Indholdet i sutteflasker eller glasbeholdere må rystes eller omrøres grundigt for at sikre at varmen er jævnt fordelt. **For at undgå pinfuld og farlig skoldning, skal man altid afprøve temperaturen, inden man mader et barn.**
- Når man varmer eller tilbereder mad, der er indeholdt eller indpakket i et brændbart materiale såsom plastik eller papir, er der altid en fare for at disse materialer antændes. Det er også muligt at maden vil tørre ud eller endda antænde, hvis der vælges for lang kogetid. Fedt eller olie er også brændbare stoffer. Det er derfor vigtigt at overvåge mikrobølgeovnen under betjeningen. Stærkt brændbare væsker såsom koncentreret alkohol må selvfølgelig ikke opvarmes i mikrobølgeovnen.
- Hvis det begynder at ryge under betjeningen, holdes døren lukket for at hæmme eller kvæle udvikling af flammer. Sluk øjeblikkeligt for mikrobølgeovnen og tag stikket ud af stikkontakten.
- For at undgå forbrændinger må man altid bruge grydelapper når maden tages ud af ovnen, eftersom fade og beholdere opvarmes til høje temperaturer ikke kun ved grill- og varmluftfunktionerne, men også når der benyttes mikrobølger.
- Stegetermometre (den slags der benyttes i almindelige ovne) er ikke egnede til brug i

mikrobølgeovne.

Vigtige sikkerhedsforskrifter

- **Advarsel: Nogle typer af fødevarer er letantændelige. Lad aldrig under nogen omstændigheder ovnen være uden opsyn, når mikrobølge - , grill - , varmluft – eller kombinations funktionerne er i brug.**
- Denne mikrobølgeovn er kun beregnet til optøning, opvarmning eller tilberedning af mad. Ansvar accepteres ikke, hvis ødelæggelse skyldes ukorrekt brug, eller hvis denne brugsanvisning ikke er fulgt.
- Dette apparat er ikke beregnet til brug af personer (inkl. børn) med reducerede fysiske, sensoriske eller mentale evner, eller mangel på erfaring eller viden, med mindre de har fået vejledning eller instruktion i brugen af dette apparat af en person som er ansvarlig for deres sikkerhed.
- Børn bør være under opsyn for at sikre at de ikke leger med apparatet.
- **Advarsel:** Børns brug af mikrobølgeovnen uden opsyn bør ikke tillades medmindre de inden brugen har fået helt specifikke og klare instruktioner, således at barnet dels er fortrolig med at betjene mikrobølgeovnen på en sikker måde, dels forstår de farer som kan opstå ved fejlagtig brug eller ved ikke at følge brugsanvisningen.
- **Advarsel:** Som følge af de høje temperaturer der opstår ved brug af kombinationsfunktionerne, må børn ikke benytte apparatet medmindre de er under nøje opsyn af en voksen.
- **Sluk altid apparatet og tag stikket ud af stikkontakten:**
 - inden rengøring,
 - tilfælde af fejlfunktion.
- **Advarsel:** Apparatets ydre flader kan blive varme under brug. Der er også fare for at damp kan udledes gennem ventilationsrillerne: **Fare for skoldning.** 
- Lad ikke apparatet eller dets ledning komme i berøring med varme overflader eller komme i kontakt med andre varmekilder. Lad ikke ledningen hænge løst og hold den væk fra alle varme dele.
- Hvis apparatet ikke holdes ordentligt rent, kan det forårsage forringelse af overfladernes kvalitet, hvilket kan medføre mulig forkortelse af apparatets levetid, såvel som mulig risiko for brugerens sikkerhed.
- Denne mikrobølgeovn er kun beregnet til privat brug og ikke til erhvervmæssig anvendelse. (Klasse B iht. EN 55011:1998+A1+A2)
- **Advarsel:** Al vedligehold eller reparation som nødvendiggør afgangning af strålebeskyttelsesdækslet udgør en alvorlig fare for uautoriserede personer. Dette gælder også udskiftning af den specielle ledning eller det indvendige lys. Apparatet bør aldrig åbnes af andre end kvalificerede reparatører. Hvis reparation er nødvendig, så send venligst mikrobølgeovnen til en af vore afdelinger for kundeservice. Adresserne kan findes i tillægget til denne brugsanvisning.

Mikrobølgefunktionen (Gruppe II iht. EN 55011:1998+A1+A2)

Elektromagnetisk energi genereres inden i mikrobølgeovnen, hvilket får molekylerne i maden (især vandmolekyler) til at vibrere og dette bevirker at maden bliver varm. Fødevarer med højt vandindhold vil derfor varmes op hurtigere end relativt tør mad. Varmen udvikles gradvist inden i maden. Det benyttede tilbehør, beholdere eller plader opvarmes kun indirekte som følge af madens temperatur.

Benyt altid velegnede køkkenredskaber

- Anbring ikke madvarer direkte på glasdrejeskiven; brug altid en egnet tallerken eller skål. Sørg for at beholderen ikke stikker ud over glasdrejeskivens kant.
- Metalgenstande bør undgås da mikrobølger reflekteres fra metalflader og måske ikke når frem til den mad der skal tilberedes. Alle former for metal inde i ovnen kan også forårsage gnister, hvilket kan beskadige mikrobølgeovnen.
- Som en generel regel må bestik eller metalbeholdere ikke benyttes i mikrobølgeovne. Visse indpakninger til fødevarer indeholder stanniol eller trådlukker under et lag af papir og de er derfor heller ikke egnede til brug i apparater med mikrobølger. Hvis brug af stanniol bliver anbefalet i en opskrift, må man sørge for at maden er pakket helt stramt ind i stanniolen (undgå luftlommer). Sørg endvidere for en **minimum afstand på 2,5 cm** mellem stanniolen og ovnens inderklædning.
- Undlad at benytte beholdere eller tallerkener med dekorationer, der kan indeholde metal såsom guldkanter eller farver med metalpartikler. Krystal er heller ikke egnet. Sørg også for at den benyttede beholder ikke er hul nogen steder (f.eks. i hanken). Porøse materialer kan have absorberet vand under rengøring og er derfor heller ikke velegnede. Skåle og redskaber af plastmaterialet melanin absorberer energi og egner sig derfor heller ikke.

- Brug af mikrobølge funktionen

- Beholdere fremstillet af varrefast glas eller porcelæn, er imidlertid velegnede til brug i mikrobølgeovne.
- Plastik er kun egnet hvis det tåler varme op til 180 ° C. Stegeposer m.m. bør punkteres således at overtryk kan udlignes under kogningen. Specielt designede kogeкар til brug i mikrobølgeovne kan købes hos de fleste isenkræmmere.
- Man kan afprøve om beholdere eller tallerkener er egnede til brug i mikrobølgeovnen således: Beholderen placeres (uden mad) på glasdrejeskiven; tilslut ovnen, indstil til effekten 'Høj' og lad mikrobølgeovnen køre i ca. 20 sekunder. Lyt og se nøje efter knæklyde eller gnister. Hvis dette forekommer slukkes der øjeblikkeligt for mikrobølgeovnen. Det er også vigtigt at checke beholderens temperatur: En velegnet beholder bliver kun lunken.

- Brug af grill- eller varmluftfunktionen

- Når man bruger grill- eller varmluftfunktionen kan alle varrefaste beholdere eller fade, der er egnede til en almindelig ovn, benyttes. Brug aldrig ting af plastik når grill- eller varmluftfunktionen benyttes.
- Maden der skal grilles lægges direkte på grillristen, der derefter placeres på glasdrejeskiven.



- Brug af mikrobølge/grill eller mikrobølge/varmluft kombinationsfunktioner

- Når man bruger kombinationer af mikrobølger/grill eller mikrobølge/varmluft, aktiveres mikrobølge og grill- eller varmluftfunktionerne på skift. Beholdere eller tallerkener skal derfor både egne sig til brug i mikrobølgeovne **og samtidig** være varrefaste. Da det drejer sig om relativt høje temperaturer, må ting af plastik ikke benyttes. Grillristen der medfølger er egnet til brug i mikrobølgeovne. Sørg for at beholdere eller tallerkener ikke indeholder metaldele.







Betjening

Generel information om programmering af ovnen



For at sikre det bedste resultat benytter denne mikrobølgeovn avanceret elektronik.

- Når det trykkes på en af knapperne vil det korrekte input blive besvaret med en bippelyd.
- Når et program er i gang kan den valgte indstilling ses ved at trykke på den tilsvarende knap. F.eks. vil displayet vise den valgte effekt, hvis der trykkes på  knappen, mens mikrobølgefunktionen er i gang.
- Et program kan afbrydes eller genstartes ved at trykke på   knappen.



Generelle oplysninger

- Anbring maden der skal opvarmes i en egnet beholder. Sæt beholderen ind på glasdrejeskiven i ovnen.
 - Når madvarer skal opvarmes af mikrobølger, bør de dækkes for at undgå at de tørrer ud. Glas eller plastiklåg der er designet specielt til brug i mikrobølgeovne kan fås hos de fleste isenkræmmere.
 - Når man benytter en kombination af mikroovn/grillfunktion eller mikroovn/varmluftsfunktion, skal man ikke tildække den mad der tilberedes. Grillristen kan placeres direkte på drejefadet af glas. Maden der skal tilberedes lagt direkte på grillristen.
- Luk døren og vælg det ønskede program.
- Når programmet starter vil glasdrejeskiven begynde at rotere. Når ovnen er i brug vil det indvendige lys være tændt.
- Hvis et program ikke er startet indenfor 5 minutter, vil apparatet automatisk gå tilbage til standby.
- Hvis ovndøren åbnes mens ovnen er i brug, eller hvis der trykkes på   knappen (f.eks. for at røre i maden eller vende den så temperaturen bliver jævnt fordelt) vil minuturet og programfunktionerne stoppe op. Om nødvendigt kan tilberedningstiden nu ændres. Programmet vil starte automatisk når døren igen er lukket og der er trykket på   knappen.
- Tryk to gange på   for at afbryde programmet helt.
- 5 bippelyde indikerer at den programmerede tid er gået; samtidig vil lyset inde i ovnen slukke.
- Åbn døren og tag beholderen med maden ud.
- For at opnå en jævn varmfordeling i maden, bør beholderen stå et lille stykke tid.
- Kogetiden afhænger generelt af flere faktorer.
 - Mikrobølgerne trænger ind i madens overflade. For større stykker er det derfor nødvendigt med en længere tilberedningstid end hvis den samme mængde mad var skåret ud i mindre stykker. Maden bør også fordeles jævnt på tallerkenen.
 - For at sikre at smittekim i maden er sikkert udryddet, skal maden udsættes for høj temperatur i en tilstrækkelig lang periode.
 - En generel regel: Halv portion - halv tid.
Dobbelt portion - næsten dobbelt så lang tid.

Indstilling af uret:

Når mikrobølgeovnen er blevet tilsluttet til lysnettet, vil displayet vise **0:00** og der høres et lydsignal. Indstilling af uret kan forbigås ved at trykke på  .

Bemærk: Tiden vises ikke medmindre uret er blevet indstillet. Uret må indstilles når mikrobølgeovnen første gang tilsluttes og også hvis et strømafbud har slettet tidsindstillingen.





1. Tryk en gang eller to på  for at vælge 24- eller 12-timers visning. Displayet viser **24H** eller **12H**.
2. Drej knappen til det korrekte timetal. Tidsangivelsen må ligge mellem **0-23** (ved 24-timers visning) eller **1-12** (ved 12-timers visning).
3. Tryk . Minut tallene begynder at blinke.
4. Drej knappen to for at indstille minuttallene. Tidsangivelsen må være mellem 0-59.
5. Tryk  for at afslutte tidsindstillingen. Symbolet ‘:’ blinker og den korrekte tid vises i displayet.

Mikrobølgefunktionen

For at programmere ovnen til kogning, må den korrekte funktion (mikrobølger), den ønskede effekt og tilberedningstiden vælges inden programmet kan startes. Effekten vælges ved at trykke gentagne gange på . Tilberedningstiden kan maksimalt indstilles til 95 minutter.

	Effekt indstillinger			
	Effekt (P)	Display	Type	
1 x	900W	P100 (100%)	Høj	Opvarmning af væsker, kogning
2 x	720W	P 80 (80%)	Middel høj	Optøning og opvarmning af dybfrosne retter
3 x	450W	P 50 (50%)	Middel	Tilberedning af delikate fødevarer
4 x	270W	P 30 (30%)	Optøning	Optøning
5 x	90W	P 10 (10%)	Lav	Optøning af delikate fødevarer

Eksempel: således programmeres mikrobølgefunktionen til 5 minutters tilberedning ved 50% effekt.

1. Tryk  3 gange. Displayet viser **P 50** og .
2. Tryk på  for at bekræfte valg af mikrobølge funktionen.
3. Drej på indstillingsknappen indtil displayet viser **5:00**.
4. Tryk . Symbolet  begynder at blinke i displayet.

Bemærk: De følgende trin benyttes til at indstille tilberedningstiden:





- 0 - 1 minut : 5-sekunders trin
- 1 - 5 minutter : 10-sekunders trin
- 5 - 10 minutter : 30-sekunders trin
- 10 - 30 minutter : 1-minuts trin
- 30 - 95 minutter : 5-minutters trin

Grillfunktionen



Grillfunktionen bruger strålevarme til at tilberede maden. Dette program er velegnet til at gratinere eller grille tynde kødstykker.

Vælg hvor længe grillen skal være tændt. Tilberedningstiden kan maksimalt indstilles til 95 minutter. Når grillfunktionen benyttes kan effekten ikke ændres. Eftersom kødet bør vendes når den ene side er tilstrækkelig brunet og tages ud så snart det er stegt færdigt, bør denne proces følges nøje.

Eksempel: programmering af grillfunktionen i 30 minutter.



1. Tryk en gang på . 'G-1' begynder at blinke i displayet og symbolet  vises.
2. Tryk på  for at bekræfte valget af grillfunktionen.
3. Drej indstillingsknappen indtil displayet viser **30:00**.
4. Tryk på  for at starte grillprocessen. Symbolet  vil begynde at blinke i displayet.







Bemærk:

Halvejs gennem den programmerede tilberedningstid kan man høre et dobbelt bip og programmet vil automatisk stoppe op; dette giver mulighed for at vende den ad, der skal grilles. Åbn døren, vend maden, og luk derefter døren igen og tryk på  for at fortsætte med programmet.



Kombinationsfunktioner

Når kombinationsfunktionerne benyttes vil mikrobølge, varmluft- og grill funktionerne aktiveres på skift med forskellige tidsintervaller. Ved at benytte de forskellige kombinationer kan tilberedningstiden afkortes. Disse programmer er velegnede til fisk, kartofler, souffle eller tilberedning af gratiner.





Funktion	Display	Mikrobølge 	Varmluft 	Grill 
Combi 1	C-1	●	●	
Combi 2	C-2	●		●
Combi 3	C-3		●	●
Combi 4	C-4	●	●	●



1. Tryk flere gange på  indtil den ønskede kombinationsfunktion vises.
2. „C-1“, „C-2“, „C-3“ eller „C-4“ vil blinke i displayet, og de tilsvarende symboler (, , ) vil blive vist.
3. Tryk på  for at bekræfte den valgte kombinationsfunktion.
4. Drej på indstillingsknappen indtil den valgte tilberedningstid vises.
5. Tryk  for at starte tilberedningen. Det symbol som svarer til den valgte funktion begynder at blinke i displayet.

Varmluftfunktionen

Med denne funktion blæses der varmluft rundt inde i ovnen, hvilket giver en meget jævn varmfordeling og bruning. Ved at trykke på  knappen, kan tilberedningstemperaturen indstilles mellem 150°C og 240°C. Tilberedningstiden kan maksimalt indstilles til 95 minutter. Om nødvendigt kan ovnen forvarmes. Vælg den ønskede temperatur og tryk to gange på .

Eksempel: Ovnes skal forvarmes til 200°C, efterfulgt af en tilberedningstid på 30 minutter.

1. Tryk  6 gange. **200°C** begynder at blinke i displayet og symbolet  vises.
2. Tryk  for at bekræfte temperaturindstillingen.
3. Tryk  for at starte forvarmningsprocessen.
4. Symbolet  og indikatoren med lys i vil begynde at blinke mens forvarmningen er i gang.
5. Så snart den forindstillede temperatur er nået, kan man høre to bip og indikatoren '200°C' vil begynde at blinke.

6. Åbn ovndøren, placer maden i ovnen og luk ovndøren igen.
7. Drej indstillingsknappen indtil **30:00** vises i displayet.
8. Tryk  for at starte tilberedningsprocessen. Symbolet  blinker i displayet.

Bemærk:

1. Tilberedningstiden kan ikke indstilles, mens apparatet forvarmes.
2. Hvis tilberedningstiden ikke indstilles indenfor 5 minutter efter at forvarmningen er færdig, kan man høre 5 bip og apparatet vil automatisk gå tilbage til stand-by.

Bemærk: Trin 3 og 7 kan udelades hvis forvarmning af ovnen ikke er nødvendig.







Optøningsprogram efter tid eller vægt ()

eller ved direkte indtastning af valgt optøningstid. Ved optøning af sarte fødevarer anbefaler vi optøning på laveste indstilling 'Low' (se tabellen *Effektindstillinger*), for at sikre at fødevareren optøes ved en lav og jævn temperaturindstilling.

Indikatoren 'dEF1' vises ved vægtbaseret optøning; 'dEF2' vises ved optøning baseret på tid.

Praktiske tips:

- Optøningen bør afbrydes med jævne mellemrum og den del af maden der allerede er optøet bør tages ud; dette skal sikre at den mad der allerede er tøet ikke skal tage varmen fra den del af maden, der har brug for yderligere optøning.
- Hvis maden ikke er fuldstændigt optøet efter at den indstillede tid er gået, tilrådes det at begrænse yderligere optøningsperioder til en varighed af 1 minut indtil optøningen er færdig.
- Fødevarer der opbevares i plastikbeholdere eller er pakket ind i plastik bør stå lidt tid ved rumtemperatur efter at de er taget ud af fryseren. Vent indtil plastikemballagen let kan fjernes fra maden, der herefter placeres i ovnen i en beholder der er egnet til mikrobølgeovn.

1. Tryk   en gang eller to. Displayet viser 'dEF1' eller 'dEF2', og i tillæg vises symbolerne  og .
2. Benyt indstillingsknappen til at angive vægten på den mad, der skal tøres op (mellem 100g og 2000g) eller den ønskede optøningstid (mellem 00:05 og 95:00).
3. Tryk  for at starte optøningsprocessen. Et lydssignal høres og symbolerne  og  begynder at blinke.

Quick-program

De mest benyttede tidsindstillinger kan enkelt aktiveres ved at trykke på . Med denne funktion er effekten **altid** sat til 100%. Hvert tryk på knappen lægger 30 sekunder til tilberedningstiden.

Bemærk: Tilberedningen starter så snart knappen er aktiveret første gang.



Eksempel: Programmering af mikrobølgefunktion i 2 minutter ved 100% kraft.

1. Tryk  4 gange. Displayet viser **2:00**, og symbolet  begynder at blinke.











Automatiseret tilberedning

Disse automatiske tilberedningsprogrammer er nyttige når man ønsker at tilberede mad uden at der er behov for særlige indstillinger, som f.eks. valg af effekt eller tid. Når et program er startet vises den valgte funktion ved det tilsvarende symbol i displayet (f.eks.

 for mikrobølger).

1. Benyt indstillingsknappen til at vælge det ønskede program. Displayet vil vise symbolet for det valgte program og 'Auto', endvidere vil programindikatoren 'A-1' begynde at blinke.
2. Tryk  for at bekræfte det valgte program.
3. Benyt indstillingsknappen til at angive den ønskede vægt.
4. Tryk  for at starte tilberedningsprogrammet.



Bemærk: Menuen 'A-8' (Kager) bruger varmluftsfunktion. Den forvarmer først til 160 grader og starter derefter det automatiske tilberedningsprogram. Så snart forvarmningen er færdig, kan man høre 2 bippelyde og temperaturvisningen begynder at blinke. Placer kagen i mikrobølgeovnen og tryk på  for at starte programmet.

Menu	Vægt	Display
A-1  Opvarmning	150 g	150
	250 g	250
	350 g	350
	450 g	450
	600 g	600
A-2  Kartoffler	230 g	1
	460 g	2
	690 g	3
A-3  Kød	150 g	150
	300 g	300
	450 g	450
	600 g	600
A-4  Grøntsager	150 g	150
	350 g	350
	500 g	500
A-5  Fisk	150 g	150
	250 g	250
	350 g	350
	450 g	450
	650 g	650
A-6  Nudler, pasta	50 g (med koldt vand 450 g)	50
	100 g (med koldt vand 800 g)	100
	150 g (med koldt vand 1200 g)	150
A-7  Suppe	200 ml	200
	400 ml	400
	600 ml	600
A-8  Kager	475 g	475
A-9  Pizza	200 g	200
	300 g	300
	400 g	400
A-10  Fjerkræ	500 g	500
	750 g	750
	1000 g	1000
	1200 g	1200

Indstilling af flere på hinanden følgende programmer

Mikrobølgeovnen kan maksimalt indstilles til at køre 2 på hinanden følgende programmer, som f.eks. optøning, efterfulgt af mikrobølgefunktion. Et hvilket som helst optønings -, mikrobølge -, grill - eller varmluftsprogram såvel som kombinationer af disse kan vælges. Men optøningsprogrammer må selvfølgelig altid afsluttes inden tilberedningsprogrammerne kan starte.

Eksempel: Optøning af maden inden den tilberedes med mikrobølger.

1. Programmer optøningsprogrammet (uden at trykke på ).
 2. Programmer mikrobølge funktionen.
 3. Tryk . Displayet viser de respektive symboler for de valgte programmer.
- 5 bippelyde signalerer at alle programmerne er afsluttet.



Tips: Denne hukommelsesfunktion er især nyttig når man benytter ovnen til at tilberede mad ved forskellig effekt. Der kan således først vælges en høj effekt og senere kan effekten sættes ned, for at holde maden varm eller for at sikre at varmen er jævnt fordelt, når maden er færdig.

Timeren





Mikrobølgeovnen kan indstilles så den starter tilberedningen ved et forud fastsat tidspunkt. Det er vigtigt først at sikre sig at uret på apparatet er korrekt indstillet inden timeren benyttes til denne funktion.

1. Indstil uret (se *Indstilling af uret*).
2. Vælg det ønskede program. Mikrobølgeovnen kan indstilles til 2 programmer; ved tidsforskydning kan man imidlertid ikke vælge nogen af optøningsprogrammerne.

Bemærk: Undlad at trykke på  efter at programmet er valgt. Automatiske tilberedningsprogrammer kan kun startes individuelt.

3. Tryk . Den aktuelle tid vises og timetallet begynder at blinke.
4. Benyt drejknappen til at vælge den ønskede timeindstilling (mellem 0-23, alternativt 1-12) som man ønsker at mikrobølgeovnen skal begynde tilberedningen ved.
5. Tryk . Minuttallene begynder at blinke.
6. Benyt drejknappen til at vælge det ønskede minuttal (mellem 0-59) som man ønsker at mikrobølgeovnen skal begynde tilberedningen ved.
7. Tryk . Det valgte program vil begynde på den indstillede tidspunkt, på hvilket 2 lydsignaler kan høres.

Børnesikring:

Denne sikkerhedsanordning modvirker at børn benytter mikrobølgeovnen uden opsyn. For at aktivere børnesikringen, trykkes på  i 3 sekunder. Symbolet  vises i displayet. For at afbryde børnesikringen, trykkes der igen på  i 3 sekunder. Låsesymbolet  forsvinder fra displayet.

Bemærk: Hvis du får problemer med at starte mikrobølgeovnen så check altid først om børnesikringen skulle være slået til.

Generel rengøring og vedligehold

- Sørg for at stikket er taget ud af stikkontakten og at mikrobølgeovnen er afkølet inden

den rengøres.

- Rengør aldrig mikrobølgeovnen med vand. Sørg for at der aldrig kommer vand - ligegyldigt hvor ringe en mængde - ind ad ventilationsrillerne på mikrobølgeovnen hverken ind- eller udvendig. Brug heller aldrig dampapparater til rengøringen.
- Ovnrummet bør rengøres grundigt hver gang ovnen har været i brug. Dørens indvendige side og dørens ramme skal altid holdes ren.
- Kabinettet kan aftørres med en letfugtig fnugfri klud og et mildt opvaskemiddel. Aftør grundigt med en tør klud bagefter.
- Brug ikke slibende eller skræppe rengøringsmidler. Brug heller ikke de kommercielt fremstillede ovnrensprodukter, der er specielt beregnet til rengøring af almindelige ovne.
- Glasdrejeskiven og rulleringen kan gå i opvaskemaskinen. Rulleringen samt styresporet under glasdrejeskiven skal altid holdes rent.
- Grillristen kan rengøres med varmt sæbevand.

Tekniske specifikationer

Ydre dimensioner: 456 mm (W) x 511 mm (D) x 305 mm (H)

Ovnrummets dimensioner

- Glasdrejeskiven: Ø 315 mm
- Højde over glasdrejeskiven: 185mm

Vægt: ca. 17 kg

Netspænding: 230V~ 50 Hz

Totalt strømforbrug:

- Grill: 1400 W
- Mikrobølge: 1500 W
- Varmluft: 2400 W
- Mikrobølge/grill: 1500 W

Mikrobølge effekt: 90 W - 900 W

Bortskaffelse





Gamle eller ødelagte apparater bør gøres ubrugelige ved at fjerne ledningen. Ved usikkerhed med hensyn til aflevering af denne slags apparater til den lokale genbrugscentral, så kontakt venligst kommunen.

Garantierklæring

På dette husholdningsprodukt overtager vi garantien i to år fra salgsdatoen. Garantien gælder for materiale- og fabrikationsfejl. Skader, der er opstået som følge af forkert behandling, normalt slid samt på skørbare dele som f.eks. glas, dækkes ikke af garantien. Denne garanti har ingen indvirkning på dine lovmæssige rettigheder, heller ikke de nationale forbrugerrettigheder om anskaffelse af varer. Hvis produktet ikke fungerer og må returneres, skal det pakkes forsvarligt ind, og navn, adresse samt årsagen til returneringen skal vedlægges. Hvis dette sker mens garantien stadig dækker, må garantibeviset og kvitteringen også lægges ved. Garantien bortfalder ligeledes ved indgreb på produktet af folk, der ikke er autoriseret af os.

Exempel på programmeringar

Återuppvärma en 1-portions måltid (ca. 450 g)

Vrid på vridknappen (displayen visar **A1**) + tryck på  + vrid på vridknappen tills (displayen visar **450g**) + tryck på 



Mikrovågsprogrammet på maximal effekt i 60 sekunder

Tryck 2x på 

Mikrovågsprogrammet i 5 minuter på 80 % effekt (720 W)

Tryck 2x på  +  + vrid på vridknappen tills (displayen visar **5:00**) + 

Varmluftsprogrammet i 45 minuter på 160 °C

Tryck 2x på  (displayen visar **160°C**) +  + vrid på vridknappen tills (displayen visar **45:00**) + 



8 minuters grilltid

Tryck 1x på  (displayen visar **G-1**) +  + vrid på vridknappen tills (displayen visar **8:00**) + 

Upptiningsfunktion i 10 minuter

Tryck 2x på  (displayen visar **dEF2**) + vrid på vridknappen tills (displayen visar **10:00**) + 



Kombination mikrovågor/grill i 20 minuter

Tryck 3x på  (displayen visar **C-2**) +  + vrid på vridknappen tills (displayen visar **20:00**) + 

Kombination mikrovågor/varmluft i 30 minuter

Tryck 2x på  (displayen visar **C-1**) +  + vrid på vridknappen tills (displayen visar **30:00**) + 

Upptiningsfunktion i 4 minuter + mikrovågsfunktion i 6 minuter på 100% (900 W)

Tryck 2x på  (displayen visar **dEF2**) + vrid på vridknappen tills (displayen visar **4:00**) +  + vrid på vridknappen tills (displayen visar **6:00**) + 

Bästa kund!

Innan du använder mikrovågsugnen bör du läsa följande instruktioner och spara denna bruksanvisning för framtida bruk. Apparaten bör endast användas av personer som bekantat sig med dessa instruktioner.

Mikrovågsugnens delar

1. Dörrlås
2. Dörrhandtag
3. Fönster
4. Skyddshölje
5. Invändig lampa
6. Display
7. Kontrollpanel
8. Vridknapp
9. Roterande glasplatta
10. Rullring
11. Grillelement
12. Drivenhet
13. Grillgaller

Enhetens placering

- Placera alltid mikrovågsugnen på en stabil och jämn värmebeständig yta och se till att apparaten är skyddad från eventuella värmekällor och extremt hög fuktighet.
- Använd inte apparaten utomhus.
- Se alltid till att ventilationen är tillräcklig. Placera inga föremål ovanpå ugnen och se till att det fria avståndet mellan ugnen och väggen eller andra föremål är minst följande:
 - En sida: 7,5 cm; andra sidan utan hinder
 - Bakom: 7,5 cm
 - Ovanför: 30,0 cmFötterna på ugnens undersida bör inte tas bort.
Enheten får inte installeras inuti ett skåp; placera den inte heller direkt under ett skåp eller dylika föremål.

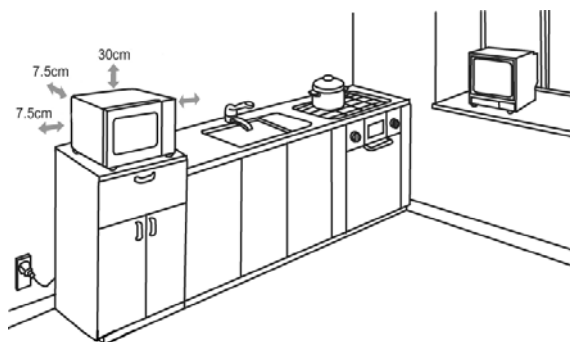

Anslutning till vägguttaget

Ugnen får endast anslutas till godkänt jordat vägguttag. Se till att nätspänningen i vägguttaget motsvarar den som är märkt på apparatens skylt. Denna produkt uppfyller de krav som är gällande för CE-märkning.

Innan första användningen

- Tag bort ut- och invändigt förpackningsmaterial. Allt detta material är återanvändbart.
- Varning: Håll barn på avstånd från apparatens förpackningsmaterial eftersom fara eventuellt kan uppstå. Det finns t.ex. risk för kvävning.
- Tag bort skyddsfolien helt från ytorna av rostfritt stål.
- Efter upppackningen bör du omsorgsfullt kontrollera att mikrovågsugnen och elsladden är oskadade. Gör detta alltid innan du ansluter mikrovågsugnen till eluttaget. Se också till

att luckan (inklusive glasfönster och dörrlås) inte är skadade eller böjda och att luckan kan stängas tätt mot frontramen. Det är viktigt att se till att ingen mikrovågsenergi kommer ut under användningen. På grund av detta är det också viktigt att regelbundet kontrollera hela höljet och insidan av ugnen.

Ifall en skada skulle uppstå bör apparaten absolut inte användas innan den har reparerats av en kvalificerad tekniker.

- **Avlägsna inte** skyddsfolien på insidan av dörren, ej heller den roterande drivenheten eller det gråbruna skyddshöljet (4) invid lampan till höger inuti mikrovågsugnen.
- Placera rullringen och den roterande glasplattan i enheten.
- Innan du använder mikrovågsugnen för första gången, bör du låta apparaten värmas upp på grilleffekt (utan att mikrovågsfunktionen aktiveras) i cirka 10 minuter. Detta tar bort den typiska lukten som uppstår när man kopplar på en grill för första gången. Det kan uppstå litet rök och detta är helt normalt. Se till att vädra ordentligt.

Anmärkning: Starta inte apparaten innan du har placerat maten som skall värmas eller tillredas inuti ugnen. Om mikrovågsugnen startas när den är tom kan den ta skada.

Viktigt att veta

- När du värmer vätskor i din mikrovågsugn, kan vätskan hettas över kokpunkten utan att vätskan börjar bubbla. Därför är det viktigt att du är ytterst försiktig när du handskas med olika kärl, t.ex. när du tar dem ur ugnen.
- Risken för sådan överhettning kan minskas genom att man placerar en värmebeständig glasstav i kärlet under värmningsprocessen.
- Hela råa ägg eller hela hårdkokta ägg får inte värmas i mikrovågsugn eftersom de kan explodera t.o.m. efter det att mikrovågsugnen stängts av.
- **Varning:** det är även mycket farligt att värma upp vätskor eller fasta matprodukter i stängda behållare i mikrovågsugnen p g a hög risk för explosion.
- Innehållet i nappflaskor eller glasburkar med babymat måste omröras eller skakas noggrant så att temperaturen fördelas jämnt. **Kontrollera alltid matens temperatur innan du matar barnet så att brännskador kan undvikas.**
- När du värmer eller tillagar mat i kärl som är gjorda av brännbart material såsom plast eller papper, eller om maten är förpackad i dessa material, finns det en risk att materialen antänds. Det är även möjligt att maten blir uttorkad eller t.o.m. antänds om koktiden är för lång. Fett eller olja är också lättantändliga ämnen. Det är därför viktigt att man håller mikrovågsugnen under uppsikt under användningen. Mycket lättantändliga vätskor såsom koncentrerad alkohol får naturligtvis inte värmas.
- Om rök skulle uppstå under användningen, bör dörren hållas stängd för att hämma eller kväva eventuella lågor. Stäng genast av mikrovågsugnen och dra stickproppen ur vägguttaget.
- För att undvika brännskador bör du alltid använda en lämplig grytvante när du tar mat ur ugnen, eftersom redskap och kokkärl blir heta. Detta gäller inte endast när grillen eller varmluftsfunktionen används, utan också vid användning av mikrovågsfunktionen.
- Stektermometrar (som används i vanliga bakugnar) är inte lämpliga för användning i mikrovågsugnar.

Viktiga säkerhetsinstruktioner

- **Varning: vissa typer av matprodukter kan fatta eld. Lämna under inga omständigheter apparaten utan tillsyn när någon av mikrovågs-, grill-, varmlufts- eller kombinationsfunktionerna är i användning.**
- Denna mikrovågsugn är endast ämnad för upptining, värmning och tillagning av mat. Inget ansvar accepteras för skada som uppstått genom otillbörlig användning eller om dessa instruktioner inte åtföljts.
- Denna apparat bör inte användas av personer (inklusive barn) som har minskad fysisk rörelseförmåga, reducerat sinnes- eller mentaltillstånd, eller som saknar erfarenhet och kunskap. Dessa personer bör antingen endast använda apparaten under tillsyn av en person som är ansvarig för deras säkerhet eller också få tillräckliga instruktioner beträffande apparatens användning.
- Se till att barn inte leker med apparaten.
- **Varning:** barns användning av mikrovågsugnen bör inte tillåtas utan en vuxens tillsyn, om inte noggranna och klara instruktioner har givits innan användningen så att barnet kan använda mikrovågsugnen på ett säkert sätt. Man bör dessutom få barnet att inse att faror kan uppstå som ett resultat av felaktig användning eller om instruktionerna inte följs.
- **Varning:** På grund av de höga temperaturerna som uppstår vid användning av kombinationsfunktionerna bör barn inte använda apparaten ifall de inte är övervakade av en vuxen.
- **Stäng alltid av apparaten och dra stickproppen ur vägguttaget:**
 - innan rengöring påbörjas,
 - om apparaten skulle upphöra att fungera.
- **Varning:** Apparats yttre ytor kan bli heta under användningen. Det finns också en risk för att ånga kommer ut genom ventilationsöppningarna vilket leder till risk för skällning. 
- Låt inte mikrovågsugnen eller dess elsladd komma i beröring med heta ytor eller i kontakt med andra heta källor. Låt inte sladden hänga fritt och se till att den inte kommer i beröring med heta föremål.
- Om enheten inte hålls ren kan en försämring av ytornas kvalitet uppstå vilket kan leda till att apparatens livslängd förkortas och att användarens säkerhet utsätts för potentiell risk.
- Denna mikrovågsugn är endast avsedd för användning i hemmet och inte för kommersiellt bruk. (Klass B i enlighet med EN 55011:1998+A1+A2)
- **Varning:** underhåll eller reparation som fordrar att mikrovågsugnens strålningskydd tas bort är en allvarlig fara för personer som inte är fackmän inom området. Detta gäller också byte av elsladden och mikrovågsugnens lampa. Enheten bör endast öppnas av behörig personal. Om reparation behövs bör mikrovågsugnen sändas till vår kundservice. Adressen finner du i bilagan till denna bruksanvisning.

Mikrovågsfunktionen (Grupp II i enlighet med EN 55011:1998+A1+A2)

Inne i mikrovågsugnen alstras elektromagnetisk energi som får matens molekyler (främst vattenmolekylerna) att vibrera och därigenom blir maten het. Mat med hög vattenhalt värms snabbare än relativt torr mat. Värmen utvecklas gradvis inuti maten. Redskap, kärl eller tallrikar värms endast upp indirekt av matens temperatur.

Använd alltid lämpliga kokkärl

- Placera inte maten direkt på glasplattan; använd alltid en passande tallrik eller kokkärl. Se till att kärlet inte sticker ut över glasplattans kant.
- Metallföremål bör undvikas eftersom mikrovågorna reflekteras från metallytor och då inte kan nå maten som skall tillredas. Metall som placeras i mikrovågsugnen kan också orsaka gnistor, som kan resultera i att mikrovågsugnen skadas.
- Tumregeln är att bestick eller metallkärl inte bör användas i mikrovågsugnen. Vissa förpackningsmaterial innehåller aluminiumfolie eller tråd under ett skikt av papper och är därför inte lämpliga för användning i mikrovågsugnar.
Om användning av aluminiumfolie rekommenderas i ett recept, bör du se till att maten är tätt insluten i aluminiumfolie (så att luftblåsor undviks). Se till att det finns ett **avstånd på minst 2,5 cm** mellan aluminiumfolien och mikrovågsugnens innervägg.
- Kontrollera alltid att kokkärlet eller tallriken inte innehåller några metalldekorationer såsom guldkant eller färg innehållande metallpartiklar. Kristallföremål är heller inte lämpliga. Se alltid till att kokkärlet inte är ihåliga i någon del (t.ex. i handtagen). Porösa material kan ha absorberat vatten vid rengöring och är därför inte lämpliga. Skålar eller redskap av plastmaterialet melanin absorberar energi och kan heller inte användas.

- Så används mikrovågsfunktionen

- Behållare av värmetåligt glas eller porslin lämpar sig väl för användning i mikrovågsugnar.
- Plast som är värmetålig upp till 180° C kan användas. Stekpåsar etc. bör förses med lufthål så att högt tryck kan frigöras vid tillagningen.
Kokkärl som är specialtillverkade för användning i mikrovågsugnar finns tillgängliga i de flesta affärer som säljer hushållsvaror.
- Du kan testa kokkärl eller tallrikar för att se om de är lämpliga för användning i mikrovågsugn genom att placera dem (utan mat) på glasplattan. Stäng luckan och starta mikrovågsugnen, ställ in effekten på 'Hög' och låt mikrovågsugnen vara i gång i ungefär 20 sekunder. Lyssna och iakttag noggrant om det uppstår ett knastrande ljud och gnistor. Stäng i så fall av apparaten genast. Det är också viktigt att kontrollera kärlets temperatur: en passande behållare skall endast bli ljum.

- Så används grill- och varmluftsfunktionen

- När du använder grill- eller varmluftsfunktionen kan värmebeständiga kärl eller tallrikar som lämpar sig för traditionella ugnar användas. Använd inga plastföremål vid grillning eller användning av varmluftsfunktionen.
- Maten som skall tillagas läggs direkt på grillställningen som sedan placeras på glasplattan.



- Så används mikrovågs/grill- och mikrovågs/varmlufts-kombinationerna

- När du använder mikrovågs-/grillkombinationen eller mikrovågs-/varmlufts-kombinationen, aktiveras mikrovågsfunktionen och grill- eller varmluftsfunktionen turvis. Kokkärl eller tallrikar bör därför vara lämpliga för användning i mikrovågsugn **samt** värmebeständiga. På grund av de relativt höga temperaturerna bör inte plastföremål användas. Ugnens grillställning är anpassad för användning i mikrovågsugn. Se till att kokkärl eller tallrikar inte innehåller metalldelar.





Bruksanvisning

Allmän information om programmering av enheten

Denna mikrovågsugn är utrustad med toppmodern elektronik för att säkerställa optimala resultat.



- Då du tryckt på någon av kontrollknapparna godkänns programmeringen alltid av en pipsignal.
- Medan ett program är i gång kan man ta fram den aktuella programinställningen genom att trycka på den ifrågavarande knappen. Om du t.ex. trycker på  knappen under ett mikrovågsprogram visas den valda effektinställningen i displayen.
- Du kan avbryta eller starta om ett program genom att trycka på   knappen.

Allmänna användningsråd



- Placera maten som skall värmas i ett lämpligt kärl. Placera kärlet på ugnens roterande platta.
 - När livsmedel placeras i mikrovågsugnen bör de täckas över för att inte torka ut. Glas- eller plasthuvor ämnade för användning i mikrovågsugn finns i de flesta affärer som säljer köksutrustning.
 - När du använder mikrovågs/grill eller mikrovågs/varmluftskombinationerna bör du inte täcka över den mat som skall tillagas. Grillgallret kan placeras direkt på den roterande glasplattan med maten på grillgallret.
- Stäng luckan och ställ in det önskade programmet.
- När programmet startar börjar glasplattan rotera. Ugnslampan är tänd under pågående program.
- Om programmet inte startas inom 5 minuter kommer enheten att återgå till stand-by läge automatiskt.
- Om man under pågående program öppnar dörren eller trycker på   knappen (t.ex. för att röra om eller vända på maten för att försäkra sig om en jämn spridning av värmen i maten), avbryts tidsräkningen och programmerings-funktionerna. Vid behov kan du nu ändra på tillagningstiden. Programmet kommer automatiskt att fortsätta då dörren har stängts igen och då du har tryckt på  knappen.
- Tryck två gånger på   knappen för att avbryta ett program.
- 5 pip indikerar att den programmerade tiden har gått ut. Samtidigt släcks ugnslampan.
- Öppna luckan och tag ut kärlet med mat.
- Låt maten stå några minuter efter värningen så att värmen sprider sig jämnt.
- Koktiden beror i allmänhet på flera faktorer.
 - Mikrovågorna tränger in genom matens yta. För en större matbit behövs därför en längre tillagningstid än om den delas i mindre bitar. Maten bör också fördelas jämnt på tallriken.
 - Maten bör utsättas för hög temperatur under en tillräckligt lång tid för att eventuella bakterier i maten skall förstöras.
 - Grundregel: halva mängden - halva tiden.
dubbla mängden - nästan dubbla tiden.

Inställning av klockan:

Då enheten har kopplats till eluttaget visar displayen **0:00** och du hör en akustisk signal.

Anm.: Tidsdisplayen börjar inte räkna förrän du har ställt in klockan. Du kan annullera tidsinställningsprocessen genom att trycka på  .

Klockan bör ställas in då apparaten ansluts för första gången och också efter ett strömavbrott.





1. Tryck en eller två gånger på  för att välja 24- eller 12-timmars displayen. Displayen visar **24H** eller **12H**.
2. Vrid på vridknappen för att ställa in den korrekta timmen. Timmen bör vara mellan **0-23** (för 24H) eller **1-12** (för 12H).
3. Tryck på . Minutsiffrorna börjar blinka.
4. Vrid på vridknappen för att ställa in de korrekta minuterna. Den inställda tiden bör ligga mellan **0-59**.
5. Tryck på  för att avsluta tidsinställningen. Symbolen ‘:’ blinkar och den korrekta tiden visas.

Mikrovågsfunktionen

För att programmera enheten för matlagning bör du välja den lämpliga funktionen (mikrovågor), den önskade effektinställningen och tillredningstiden innan du kan starta programmet. Effektinställningen görs genom att upprepade gånger trycka på . Den längsta möjliga tillredningstiden som kan ställas in är 95 minuter.

	Effektinställningar			
	Effekt (P)	Display	Typ	
1 x	900W	P100 (100%)	Hög	Uppvärmning av vätskor, tillagning
2 x	720W	P 80 (80%)	Medelstor-hög	Upptining och värmning av djupfrysta rätter
3 x	450W	P 50 (50%)	Medelstor	Försiktig tillagning av mat
4 x	270W	P 30 (30%)	Upptining	Upptining
5 x	90W	P 10 (10%)	Låg	Försiktig upptining av mat

Exempel: du önskar programmera mikrovågsfunktionen för en tillredningstid på 5 minuter med 50 % effekt.

1. Tryck 3 gånger på . Displayen visar **P 50** och symbolen .
2. Tryck på  för att bekräfta mikrovågsfunktionen.
3. Vrid på vridknappen tills displayen visar 5:00.
4. Tryck på . Symbolen  börjar blinka i displayen.

Anm.: Följande steg används för att ställa in tillagningstiden:



- 0 - 1 minut : 5-sekunders steg
- 1 - 5 minuter : 10-sekunders steg
- 5 - 10 minuter : 30-sekunders steg
- 10 - 30 minuter : 1-minutssteg
- 30 - 95 minuter : 5-minuters steg



Grillfunktionen

Vid grillning används strålningsvärme för att tillreda maten. Denna funktion lämpar sig väl för gratinering och grillning av tunna köttskivor.

Välj den önskade grilltiden. Den längsta möjliga grilltiden är 95 minuter. Effektinställningen för grillfunktionen kan inte ändras. Grillprocessen bör övervakas noggrant eftersom köttet måste vändas då ena sidan är färdiggrillad och tas ut då båda sidorna är grillade.

Exempel: du önskar programmera grillfunktionen för 30 minuter.

1. Tryck  en gång. ‘G-1’ blinka i displayen, och symbolen  visas



2. Tryck på  för att bekräfta grillfunktionen.
3. Vrid på vridknappen tills displayen visar **30:00**.
4. Tryck på  för att starta grillprocessen. Symbolen  blinkar på displayen.







Notera:

Halvvägs genom den programmerade grillprocessen hörs ett dubbelpip och programmet stängs automatiskt av; detta gör att du kan vända på maten som skall grillas. Öppna dörren, vänd på maten, stäng dörren igen och tryck på  för att fortsätta programmet.

Kombinationsfunktioner

När du använder kombinationsfunktionerna kommer mikrovågs-, hetlufts- och grillfunktionerna att aktiveras vid olika tidsinställningar. De olika kombinationerna bidrar till att minska den generella tillagningstiden. Dessa program är lämpliga för fisk, potatis, suffléer eller vid gratinering.

Funktion	Display	Mikrovågor 	Hetluft 	Grill 
Combi 1	C-1	●	●	
Combi 2	C-2	●		●
Combi 3	C-3		●	●
Combi 4	C-4	●	●	●







1. Tryck på  upprepade gånger tills den önskade kombinationsfunktionen visas.
2. „C-1“, „C-2“, „C-3“ eller „C-4“ blinkar i displayen och dessutom visas de motsvarande symbolerna (, , ).
3. Tryck på  för att bekräfta den valda kombinationsfunktionen.
4. Använd vridknappen för att välja tillagningstiden.
5. Tryck på  för att starta tillagningsprocessen. Motsvarande symbol för den valda funktionen blinkar på displayen.

Varmluftsfunktionen

Vid användning av denna funktion cirkulerar het luft inuti ugnen och maten blir jämnt uppvärmd och brynt. Tryck på  knappen för att ställa in tillagningstemperaturen inom ett område på 150°C och 240°C. Den längsta möjliga tillredningstiden som kan ställas in är 95 minuter.

Apparaten kan vid behov förvärmas. Välj önskad temperaturnivå och tryck på  2 gånger.

Exempel: apparaten skall förvärmas till 200°C och följas av en tillredningstid på 30 minuter.

1. Tryck på  6 gånger. **200°C** börjar blinka på displayen och symbolen  visas.
2. Tryck på  för att bekräfta temperaturinställningen.
3. Tryck på  för att starta förvärmningsprocessen.
4. Symbolen  och den upplysta programindikatorn börjar blinka medan förvärmningen pågår.
5. När den förinställda temperaturen har uppnåtts hörs två pip och signalen ‘**200°C**’ börjar blinka.
6. Öppna luckan, placera maten i ugnen och stäng luckan.
7. Vrid på vridknappen tills displayen visar **30:00**.
8. Tryck på  för att starta tillredningsprocessen. Symbolen  blinkar på displayen.

Notera:







1. Tillredningstiden kan inte ställas in medan förvärmning pågår.
2. Om tillredningstiden inte ställs in inom 5 minuter efter det att förvärmningen är slutförd, hörs 5 pipsignaler och enheten kommer automatiskt att återgå till sin standby funktion.

Märk: Steg 3 och 7 kan utelämnas om förvärmning inte behövs.

Upptiningsprogram enligt tid eller vikt (*)

Detta upptiningsprogram kan användas för att tina upp mat antingen genom att du ställer in vikten på den mat som skall tinas upp, eller genom att sätta in upptiningstiden direkt. För ömtålig mat rekommenderar vi att upptiningen sker på nivån 'Låg' (se tabell med *Effektinställning*), för att se till att maten tinas upp på en jämn, låg temperaturinställning. Indikatorn 'dEF1' representerar viktbaserad upptining; 'dEF2' representerar tidsbaserad upptining.

Praktiska råd:

- Vi rekommenderar att upptiningsprocessen avbryts med jämna mellanrum för att ta ut den del av maten som redan är upptinad; detta hindrar redan upptinad mat från att värmas upp under den fortsatta upptiningsprocessen.
 - Om maten inte är helt upptinad då den förinställda upptiningstiden har löpt ut rekommenderar vi att upptiningen fortsätter i 1-minutsintervaller tills maten är helt upptinad.
 - Mat som förvarats i plastbehållare eller är inslagen i plast bör stå en stund i rumstemperatur efter att ha tagits ur frysen. Vänta tills maten lätt lossnar från plasten innan du placerar den i ett kärl som är lämpligt att användas i mikrovågsugn.
1. Tryck på *  en eller flera gånger. Displayen visar 'dEF1' eller 'dEF2' och dessutom symbolerna  och .
 2. Vrid på vridknappen för att ställa in vikten på den mat som skall tinas upp (mellan 100 g och 2000 g) eller den önskade upptiningstiden (mellan 00:05 och 95:00).
 3. Tryck på  för att starta upptiningsprocessen. Du hör en akustisk signal och symbolerna  och  börjar blinka.

Snabbvalsprogram

De mest använda mikrovågsinställningarna kan enkelt väljas genom att trycka på . Med denna funktion är mikrovågseffekten **alltid** 100%. Varje gång du trycker på knappen ökas tillagningstiden med 30 sekunder.



Obs: tillagningsprocessen börjar så snart som du trycker på knappen första gången.

Exempel: du önskar programmera mikrovågsfunktionen för en tillagningstid på 2 minuter med 100% effekt.











1. Tryck på  4 gånger. Displayen visar **2:00**, och symbolen  börjar blinka.

Automatiska tillredningsprogram

Dessa automatiska tillredningsprogram är användbara då man vill tillreda mat utan att välja några speciella inställningar för t.ex. effekt eller tillredningstid. När ett program har startats indikeras den valda funktionen med motsvarande symboler i displayen (t.ex.  för mikrovågor).

1. Använd vridknappen för att välja det önskade programmet. Displayen visar motsvarande programsymbol och 'Auto', och programindikatorn 'A-1' börjar blinka.
2. Tryck på  för att bekräfta programmet.
3. Använd vridknappen för att välja den önskade vikten.
4. Tryck på  för att starta programmet.

Notera: Meny 'A-8' (**Kakor**) aktiverar hetluftsfunktionen. Efter en förvärmning till 160 grader startar det automatiska tillagningsprogrammet. När förvärmningen är slutförd hörs 2 pipsignaler och temperaturdisplayen börjar blinka. Placera kakan i mikrovågsugnen och tryck på  för att starta programmet.



Meny	Vikt	Display
A-1  Återvärmning	150 g	150
	250 g	250
	350 g	350
	450 g	450
	600 g	600
A-2  Potatis	230 g	1
	460 g	2
	690 g	3
A-3  Kött	150 g	150
	300 g	300
	450 g	450
	600 g	600
A-4  Grönsaker	150 g	150
	350 g	350
	500 g	500
A-5  Fisk	150 g	150
	250 g	250
	350 g	350
	450 g	450
	650 g	650
A-6  Nudlar, pasta	50 g (med kallt vatten 450 g)	50
	100 g (med kallt vatten 800 g)	100
	150 g (med kallt vatten 1200 g)	150
A-7  Soppa	200 ml	200
	400 ml	400
	600 ml	600
A-8  Kakor	475 g	475
A-9  Pizza	200 g	200
	300 g	300
	400 g	400
A-10  Fågel	500 g	500
	750 g	750
	1000 g	1000
	1200 g	1200

Kombinera olika program

Apparaten kan ställas in så att den kör maximalt 2 program i följd t.ex. upptining följt av mikrovågstillredning. Vilket som helst av programmen för upptining, mikrovågor, grillning

eller varmluftstillredning samt en kombination av dessa program kan väljas. Vid val av upptiningsprogrammet bör detta naturligtvis alltid köras innan ett tillredningsprogram kan startas.

Exempel: Tina upp maten innan den tillreds med mikrovågsfunktionen.

1. Ställ in upptiningsfunktionen (utan att trycka på ).
2. Ställ in mikrovågsfunktionen.
3. Tryck på . Displayen visar symbolerna som representerar de valda programmen. 5 pip indikerar att hela programmet är avslutat.



Tips: Denna minnesfunktion är speciellt användbar då man vill tillreda mat på olika effektinställningar. En hög effekt väljs i början av tillredningen varefter effekten i ett senare skede kan minskas för att hålla maten varm och för att säkerställa att maten är jämnt uppvärmd då den är färdig.

Timer

Mikrovågsugnen kan förprogrammeras på så sätt att den startar vid en på förhand inprogrammerad tid. Kontrollera alltid först om tiden som inställts är korrekt innan du använder timerfunktionen.

1. Ställ in tiden (se *Inställning av klockan*).
2. Ställ in det önskade programmet. Enheten låter dig ställa in 2 program; men inget av upptiningsprogrammen kan dock ställas in med timern.



Notera: Tryck inte ännu på  efter det aktuella programvalet. Automatiska tillredningsprogram kan endast startas individuellt.

3. Tryck på . Den aktuella tiden visas och timdisplayen blinkar.
4. Använd vridknappen för att välja den önskade timinställningen (mellan 0-23 resp. 1-12) vid vilken du vill att enheten startas.
5. Tryck på . Minutdisplayen blinkar.
6. Använd vridknappen för att välja de önskade minutinställningen (mellan 0-59) vid vilken du vill att apparaten startas.
7. Tryck på . Det valda programmet startas vid den förinprogrammerade tiden, du hör 2 akustiska signaler.

Barnsäkerhetsspärr:

Denna säkerhetsspärr hindrar barn från att starta apparaten utan uppsikt.

För att aktivera säkerhetsspärren tryck ner  i 3 sekunder. -symbolen visas på displayen.

För att ta bort säkerhetsspärren tryck åter ner  i 3 sekunder. -symbolen försvinner från displayen.

Ann.: Ifall du får svårigheter med att starta apparaten bör du först kontrollera att säkerhetsanordningen inte är aktiverad.

Allmän skötsel och rengöring

- Innan du rengör apparaten, bör du se till att den inte är kopplad till eluttaget och att den har svalnat fullständigt.
- Rengör inte ugnen med vatten. Låt inte vatten – oavsett hur liten vattenmängden är –

komma in i ventilationsöppningarna på in- och utsidan av ugnen. Använd aldrig ångapparater för att rengöra ugnen.

- De inre ytorna måste rengöras noggrant efter varje användning. Insidan av luckan samt dörrkarmen bör alltid hållas rena.
- Hela mikrovågsugnen kan avtorkas med en lätt fuktad luddfri trasa och ett mildt rengöringsmedel. Torka torrt efteråt.
- Använd inga slipmedel eller starka rengöringsmedel. Kommersiellt framställda ugnrensningssprodukter för vanliga ugnar, exempelvis spray, får inte användas.
- Den roterande glasplattan och rullringen kan diskas i diskmaskin. Rullringen och ledskenorna under glasplattan måste alltid hållas rena.
- Grillgallret kan diskas i varmt vatten och diskmedel.

Teknisk specifikation

Yttre dimensioner: 456 mm (B) x 511 mm (D) x 305 mm (H)

Inre dimensioner

- glasplatta: Ø 315 mm
- fritt utrymme ovanför glasplattan: 185mm

Ugnens vikt: ca. 17 kg

Nätspänning: 230V~ 50 Hz

Effektförbrukning:

- Grill: 1400 W
- Mikrovågsugn: 1500 W
- Varmluftsupgn: 2400 W
- Mikrovågor/grill kombination: 1500 W

Mikrovågseffekt: 90 W - 900 W

Bortskaffande



Gamla eller skadade apparater bör göras obrukbara genom att elsladden avlägsnas.

Om du har frågor angående inlämning av apparaten till din lokala

återvinningscentral, vänligen kontakta kommunen.

Garanti i Sverige och Finland

För material- och tillverkningsfel gäller 2 års garanti räknat från inköpsdagen mot uppvisande av specificerat inköpskvitto i överensstämmelse med de allmänna garantivillkoren. Denna garanti inverkar inte på dina lagstadgade rättigheter eller dina lagenliga rättigheter enligt den nationella konsumentskyddslagstiftningen. Ifall apparaten används felaktigt, eller vårdslöst, ansvarar den som använder apparaten för eventuella material- och personskador.

Tillverkas för: Severin Elektrogeräte GmbH, Tyskland.

Ajastusesimerkkejä

Yhden ruokalajin aterian lämmittäminen (noin 450 g)

Käännä kiertokytkintä (Näyttö **A1**) + paina  + käännä kiertokytkintä kunnes (Näyttö **450g**) + paina 



Mikroaaltotoiminto täydellä teholla 60 sekuntia

Paina  2x

Mikroaaltotoiminto 5 minuuttia teholla 80 % (720 W)

Paina 2x  +  + käännä kiertokytkintä kunnes (Näyttö **5:00**) + 

Kiertoilmatoiminto 1 tunti 45 minuuttia 160 °C:ssa

Paina 2x  (Näyttö **160°C**) +  + käännä kiertokytkintä kunnes (Näyttö **45:00**) + 



8 minuutin grillausaika

Paina 1x  (Näyttö **G-1**) +  + käännä kiertokytkintä kunnes (Näyttö **8:00**) + 



Sulatustoiminto 10 minuuttia

Paina 2x  (Näyttö **dEF2**) + käännä kiertokytkintä kunnes (Näyttö **10:00**) + 



Yhdistelmä mikroaalto/grilli 20 minuuttia

Paina 3x  (Näyttö **C-2**) +  + käännä kiertokytkintä kunnes (Näyttö **20:00**) + 

Mikroaalto/kiertoilmatoiminto 30 minuuttia

Paina 2x  (Näyttö **C-1**) +  + käännä kiertokytkintä kunnes (Näyttö **30:00**) + 

Sulatustoiminto 4 minuuttia + mikroaaltotoiminto 6 minuuttia teholla 100 % (900W)

Paina 2x  (Näyttö **dEF2**) + käännä kiertokytkintä kunnes (Näyttö **4:00**) +  + käännä kiertokytkintä kunnes (Näyttö **6:00**) + 

Hyvä Asiakas,

Lue seuraavat ohjeet huolellisesti ennen mikrouunin käyttämistä. Talleta ohjeet vastaisen varalle. Laitetta saavat käyttää vain henkilöt, jotka ovat tutustuneet näihin ohjeisiin.

Laitteen osat

1. Ovilukot
2. Oven kahva
3. Ikkuna
4. Suojalevy
5. Sisävalo
6. Näyttö
7. Ohjelmapaneeli
8. Kiertokytkin
9. Pyörivä lasinen aluslautanen
10. Rullarengas
11. Grillin vastus
12. Pyörintäalusta (käyttöyksikkö)
13. Grilliparila

Mikroaaltouunin sijaintipaikan valitseminen

- Sijoita mikrouuni aina tukevalle ja tasaiselle, kuumuutta kestäväälle alustalle ja varmista, että laite on suojassa lämpölähteiltä tai liialliselta kosteudelta.
- Älä käytä laitetta ulkona.
- Huolehdi aina riittävästä tuuletuksesta. Älä aseta mitään esineitä laitteen päälle. Varmista, että laite on vähintään seuraavilla etäisyyksillä seinästä tai esineistä:
Toinen puoli: 7,5 cm; toinen puoli esteetön
Takaosa: 7,5 cm
Yläpuoli: 30,0 cm
Laitteen alustassa olevia jalkoja ei saa poistaa.
Laitetta ei saa sijoittaa kaappiin. Laitetta paikoilleen sijoitettaessa on myös varmistettava, että sitä ei aseteta kaapin tms. alapuolelle.

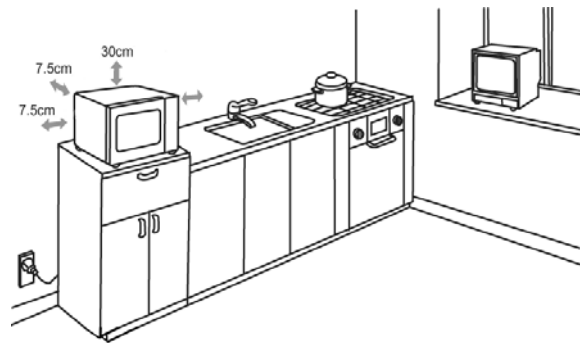

Kytkeä sähköverkkoon

Laitte tulee kytkeä vain sähköturvallisuusmääräysten mukaisesti asennettuun maadoitettuun pistorasiaan. Varmista, että verkkojännite vastaa laitteen arvokilpeen merkittyä jännitettä. Tämä tuote on kaikkien voimassa olevien CE-merkintöjä koskevien direktiivien mukainen.

Ennen ensimmäistä käyttöä

- Poista kaikki ulko- ja sisäpakkausmateriaalit. Kaikki nämä materiaalit sopivat kierrätykseen.
- **Varoitus:** Pidä lapset poissa pakkausmateriaalien luota potentiaalisen vaaratilanteen esim. tukehtumisvaaran vuoksi.
- Poista suojakalvo kokonaan pinnoilta, jotka on valmistettu ruostumattomasta teräksestä.
- Tarkista laite ja sen liitäntäjohto vaurioiden varalta, kun olet ottanut sen pois pakkauksesta ja aina ennen sen kytkemistä sähköverkkoon. Tarkista myös, että laitteen

ovi (mukaan lukien ikkuna ja lukot) ei ole vaurioitunut tai taipunut. Sulje ovi kunnolla kehystä vasten. Tämä on tärkeää, jotta mikroaaltoenergiaa ei säteile käytön aikana. Samasta syystä tarkasta myös huolellisesti laitteen kotelo ja uunin sisäpuoli.

Jos laitteessa ilmenee jotain vikaa, sitä ei saa käyttää ennen kuin asiantunteva ammattikorjaaja on korjannut sen.

- **Älä poista** suojafoliota oven sisäpuolelta. Älä myöskään poista pyörintäalustan käyttöyksikköä tai uunin oikealla seinällä sisävalon vieressä olevaa harmaanruskeaa suojalevyä (4).
- Aseta rullarengas ja pyörivä lasinen aluslautanen laitteeseen.
- Anna laitteen kuumentua noin 10 minuutin ajan grilliasetuksella (ilman mikroaaltotoimintoa) ennen ensimmäistä käyttökertaa. Tämä toimenpide poistaa hajun, jota ilmenee tavallisesti, kun grilli kytketään päälle ensimmäistä kertaa. Laitteesta voi tulla jonkin verran savua; tämä on normaalia, mutta huolehdi kuitenkin riittävästä tuuletuksesta.

Huom: Älä kytke mikrouuniin virtaa, jollei uuniin ole laitettu lämmitettävää tai kypsennettävää ruokaa. Laitteen käyttäminen tyhjänä voi aiheuttaa vaurioita.

Tärkeää

- Kun lämmität nesteitä mikrossa, neste voi kuumentua kiehumapisteen yli ilman että kuplia näkyy. Siksi astioita käsiteltäessä on oltava erittäin varovainen (esim. otettaessa niitä mikrosta).
Ylikiehumisen vaaraa voidaan vähentää asettamalla astiaan lämpöä kestävä lasisauva kuumennuksen ajaksi.
- Kananmunia kuorineen tai kovaksi keitettyinä ei saa kuumentaa mikrouunissa, koska ne saattavat räjähtää mikroaaltoprosessin päätyttyäkin.
- **Varoitus:** On myös erittäin vaarallista kuumentaa nesteitä tai mitään kiinteitä ruoka-aineita suljetuissa astioissa, koska tämä aiheuttaa erittäin vakavan räjähdysvaaran.
- Vauvojen ruokintapulloja tai vauvanruokaa sisältäviä lasiastioita on sekoitettava tai ravistettava kunnolla, jotta lämpö jakautuu tasaisesti. **Kivuliaitten ja vaarallisten palovammojen välttämiseksi tarkista aina ruoka-aineen lämpötila ennen lapselle antamista.**
- Kun lämmität tai kypsennät syttyvään aineeseen (kuten muoviin tai paperiin) pakattua ruokaa, voi tällainen materiaali syttyä palamaan. On myös mahdollista, että ruoka kuivuu tai jopa syttyy, jos on valittu liian pitkä kypsentämisaika. Rasva ja öljy ovat myös syttyviä aineita. Siksi on tärkeää valvoa laitteen toimintaa käytön aikana. Herkästi syttyvät nesteet kuten väkevät alkoholit eivät luonnollisesti sovellu kuumennettaviksi.
- Jos huomaat käytön aikana savua, pidä laitteen ovi kiinni tai estä tai tukahduta liekit. Kytke laitteesta virta pois välittömästi ja irrota pistotulppa pistorasiasta.
- Palovammojen estämiseksi käytä aina asianmukaista patalappua ottaessasi ruoka-aineita uunista, koska valmistusvälineet ja -astiat kuumenevat sekä grilli- ja kiertoilmatoiminnon että mikrouunin käytön aikana.
- Erityisiä ruokalämpömittareita (joita käytetään tavallisissa uuneissa) ei voi käyttää mikroaaltouuneissa.

Tärkeitä turvallisuusohjeita

- **Varoitus:** jotkut ruoat syttyvät helposti palamaan. Älä koskaan jätä laitetta ilman valvontaa käyttäessäsi mikroaalto-, grilli-, kiertoilma- tai yhdistelmätoimintoja.
- Tämä mikroaaltouuni on tarkoitettu vain ruuan sulattamiseen, kuumentamiseen ja kypsentämiseen. Valmistaja ei vastaa mahdollisista laitteen väärinkäytöstä tai käyttöohjeiden laiminlyömisestä johtuvista vaurioista.
- Tätä laitetta eivät saa käyttää henkilöt (mukaan lukien lapset), jotka eivät ole fyysisesti, aistillisesti tai henkisesti täysin kehittyneitä tai joilla ei ole koke-musta ja tietoa laitteen käytöstä, paitsi jos henkilöiden turvallisuudesta vastuussa oleva henkilö valvoo tai ohjaa heitä alussa.
- Lapsia on valvottava, jotta estetään, etteivät he leiki laitteella.
- **Varoitus:** lapset eivät saa käyttää mikrouunia ilman valvontaa, jollei heille ole annettu yksityiskohtaisia ja selkeitä ohjeita ennen laitteen käyttämistä. Lapsille tulee selittää, että he saavat käyttää mikrouunia vain turvaohjeiden mukaisesti ja että on vaarallista, jos laitetta käytetään väärin tai ohjeita ei seurata.
- **Varoitus:** Yhdistelmätoimintojen käytön aikaisten korkeiden lämpötilojen vuoksi lapset eivät saa käyttää laitetta muutoin kuin aikuisten tarkassa valvonnassa.
- **Katkaise aina virta laitteesta ja irrota pistotulppa pistorasiasta:**
 - ennen laitteen puhdistamista ja,
 - mahdollisen toimintahäiriön sattuessa.
- **Varoitus:** Laitteen ulkopinnat saattavat kuumentua käytön aikana. Kuumaa höyryä voi myös tulla tuuletusaukoista: **palovammavaara.** 
- Älä anna laitteen tai liitäntäjohdon koskettaa kuumia pintoja tai joutua kosketuksiin lämmönlähteiden kanssa. Älä myöskään jätä liitäntäjohtoa roikkumaan äläkä anna sen koskettaa kuumia osia.
- Ellei laitetta pidetä puhtaana oikein, se pintojen kunto saattaa vaurioitua, mistä voi olla seurauksena sen käyttöiän lyheneminen sekä mahdollinen uhka käyttäjän turvallisuudelle.
- Tämä mikroaaltouuni on tarkoitettu vain kotitalouskäyttöön eikä sitä pidä käyttää kaupallisiin tarkoituksiin. (Luokka B EN 55011:1998+A1+A2 vaatimusten mukaisesti)
- **Varoitus:** huolto- ja korjaustyöt, jotka vaativat mikroaaltosäteilysuojuksen poistamista, ovat erittäin vaarallisia henkilöille, joilla ei ole alan koulutusta. Näihin töihin luetaan myös erikoisliitäntäjohdon ja sisävalon lampun vaihtaminen. Laitteen saa avata vain alan koulutuksen saanut, pätevä henkilö. Jos laitteessa ilmenee toimintahäiriöitä, ota yhteys asiakaspalveluumme.

Miten mikroaallot toimivat (Ryhmä II EN 55011:1998+A1+A2 vaatimusten mukaisesti)

Laitteen sisällä syntyy sähkömagneettista energiaa, joka saa ruuan molekyylit (enimmäkseen vesimolekyyleja) kieppumaan ja aiheuttaa ruuan kuumentamisen. Siksi paljon vettä sisältävät ruoka-aineet kuumenevat nopeammin kuin suhteellisen kuivat ruoka-aineet. Lämpöä syntyy vähitellen ruoka-aineessa. Ruuan valmistamisessa käytetyt välineet ja astiat kuumenevat vain epäsuorasti ruuan lämpötilan nousun seurauksena.

Käytä aina mikrouuniin sopivia astioita

- Älä laita ruokaa suoraan lasiselle aluslautaselle vaan käytä aina tarkoitukseen sopivaa

lautasta tai astiaa. Tarkista, että astia ei työnny lasisen aluslautasen reunan yli.

- Metalliesineitä tulee välttää, koska mikroaallot heijastuvat metallista eivätkä ehkä saavutakaan kypsennettävää ruoka-ainetta. Uunin sisällä metalli voi myös aiheuttaa kipinöintiä, mikä saattaa vaurioittaa laitetta.
- Yleisesti ottaen aterimia tai metalliastioita ei saa käyttää mikrouunissa. Jotkut ruokien pakkausaineet sisältävät alumiinifoliota tai metallilankaa paperikerroksen alla, eikä niitä saa käyttää mikroaaltolaitteiden kanssa.
Jos ruokaohjeessa suositellaan alumiinifolion käyttöä, on ruoka-aine käärittävä tiiviisti folioon (välttämällä ilmakehien syntymistä). On myös varmistettava, että alumiinifolion ja uunin sisäseinien väliin jää **vähintään 2,5 cm:n** tila.
- Tarkista aina, että ruuan valmistukseen käytettävässä astiassa tai lautasessa ei ole metallikoristeita kuten kullattua reunusta tai metallihiukkasia sisältävää väriä. Lyijykristallista valmistetut esineet eivät myöskään sovi mikroaaltolaitteisiin. Varmista myös, että käyttämässäsi astioissa ei ole onttoja osia (esim. varressa tai kädensijassa). Huokoisiin materiaaleihin on ehkä imeytynyt vettä puhdistuksen aikana eivätkä ne siksi sovi käytettäväksi mikroaaltolaitteissa. Melamiinimuovista valmistetut keittoastiat tai välineet imevät energiaa eivätkä siis sovi mikroaaltokäyttöön.

- **Mikroaaltotoiminto**

- Kuumuutta kestävästä lasista tai posliinista tehdyt astiat sopivat erittäin hyvin mikrouuniin.
- Muovi sopii käytettäväksi mikrouunissa vain silloin kun se kestää kuumuutta 180°C:een. Ruuanvalmistuspussit on puhkaistava, jotta paine poistuu niistä ruuanvalmistuksen aikana.
Mikrouunikäyttöön sopivia astioita voi ostaa useimmista keittiötarvikemyymälöistä.
- Keittoastioiden ja lautasten soveltuvuus mikrouunikäyttöön voidaan testata. Aseta astia (ilman ruokaa) lasiselle pyörintäalustalle, kytke virta laitteeseen, säädä asetukseen 'Korkea asetus' ja anna laitteen toimia noin 20 sekunnin ajan. Jos laitteesta kuuluu rätinää tai näkyy kipinöitä, katkaise virta välittömästi. Astian lämpötila on myös tarkistettava: sopiva astia jää vain haaleaksi.

- **Grillin tai kiertoilmatoiminnon käyttö**

- Grilli- ja kiertoilmatoimintojen yhteydessä voidaan käyttää kaikkia tavalliseen uuniin sopivia, kuumuutta kestäviä astioita tai lautasia. Älä käytä muoviastioita käyttäessäsi grilli- tai kiertoilmatoimintoa.
- Kypsennettävän ruoan voi asettaa suoraan grilliparilalle, joka asetetaan lasiselle aluslautaselle.



- **Mikroaalto/grilli- tai mikroaalto/kiertoilmayhdistelmätoiminnot**

- Mikroaalto/grilli- tai mikroaalto/kiertoilmatoimintoja käytettäessä mikrouuni-, grilli- tai kiertoilmatoiminnot aktivoidaan vuorotellen. Siksi käytettävien astioiden ja lautasten on sovittava **sekä** mikrouunikäyttöön **että** oltava kuumuutta kestäviä. Muoviastioita ei saa käyttää suhteellisen korkeiden lämpötilojen takia. Tämän laitteen grilliparilaa voi käyttää myös mikroaaltotoiminnon kanssa. Varmista, että käytettävät astiat tai lautaset eivät sisällä metalliosia.



Toiminta

Yleistietoja ohjelmoinnista

Parhaan mahdollisen toiminnan varmistamiseksi tässä mikroaaltouunissa on käytetty huippuluokan elektroniikkaa.

- Ohjelmointipainiketta painettaessa yksi merkkiäni ilmoittaa hyväksytystä painalluksesta.
- Toimintasarjan aikana sen asetukset saa näkyviin painamalla vastaavaa painiketta. Jos esimerkiksi mikroaaltotoiminnon aikana painetaan  -painiketta, näyttöön tulee valittu tehoasetus.
- Toimintasarjan voi keskeyttää tai käynnistää uudelleen painamalla  -painiketta.

Normaali ohjelmointi



- Aseta kuumennettava ruoka sopivaan astiaan. Laita astia pyörivälle alustalle mikrouuniin.
 - Mikrouunissa kuumennettava ruoka on peitettävä kuivumisen estämiseksi. Tähän tarkoitukseen sopivia kansiä yms. voi ostaa useimmista keittiötarvikeliikkeistä.
 - Grilli- ja kiertoilmatoimintoja tai mitä tahansa yhdistelmätoimintoa käytettäessä ruokaa ei saa peittää. Grilliparilan voi asettaa suoraan lasiselle aluslautaselle ja ruoan grilliparilalle.
- Sulje ovi ja valitse haluamasi toimintasarja.
- Kun toimintasarja käynnistyy, aluslautanen alkaa pyöriä. Sisävalo palaa käytön aikana.
- Ellei ohjelmaa käynnistetä 5 minuutin kuluessa, laite palaa automaattisesti lepotilaan.
- Jos ovi avataan käytön aikana tai  -painiketta painetaan (esimerkiksi ruoan sekoittamiseksi kääntämiseksi niin, että lämpö jakautuu tasaisesti), ajastin- ja ohjelmatoiminnot keskeytyvät automaattisesti. Valmistusaikaa voi tällöin muuttaa, mikäli tarpeen. Ohjelma jatkuu automaattisesti vasta, kun ovi suljetaan ja  -painiketta painetaan.
- Toimintasarja keskeytetään painamalla  -painiketta kahdesti.
- 5 merkkiäntä ilmoittaa, että ajastettu aika on kulunut. Samalla sisävalo sammuu.
- Avaa ovi ja ota ruoka-astia pois mikrosta.
- Jotta lämpö jakautuisi tasaisesti ruuassa, on astian annettava seisoa useamman minuutin ajan.
- Kypsennysaika riippuu yleensä useammasta tekijästä.
 - Mikroaallot tunkeutuvat ruoan pintakerrokseen: siksi suurempien ruokapalojen kypsennys kestää kauemmin kuin saman määrän kypsennys paloitetuna. Ruoka on myös asetettava lautaselle tasaisesti.
 - Jotta ruoassa mahdollisesti olevat bakteerit tuhoutuvat, on ruoka altistettava korkeille lämpötiloille riittävän pitkäksi aikaa.
 - Yleissääntö: puolet ruokamäärästä - puolet ajasta
kaksinkertainen määrä - melkein kaksinkertainen aika.

Kellon asettaminen:

Kun laite on kytketty virtalähteeseen, näyttöön ilmestyy **0:00** ja kuuluu merkkiäni.

Huomaa: Aikanäyttö ei ala laskea, ellei kelloa ole asetettu. Kellonajan asetuksen voi keskeyttää  -painikkeella.

Kellonaika on asetettava, kun laite kytketään ensi kertaa virtalähteeseen ja sähkökatkoksen jälkeen.





1. Valitse 24 tai 12 tunnin näyttö painamalla  kerran tai kahdesti. Näytössä on **24H** tai **12H**.
2. Käännä kiertykytkintä asettaaksesi oikean tunnin. Valitun tunnin on oltava väliltä **0-23** (24H) tai **1-12** (12H).
3. Paina . Minuuttinumerot alkavat vilkkua.
4. Käännä kiertykytkintä asettaaksesi oikeat minuutit. Valitun ajan on oltava väliltä **0-59**.
5. Lopeta kellonajan asettaminen painamalla . Symboli „:“ vilkkuu ja näytössä on oikea kellonaika.

Mikroaaltotoiminto

Ennen toimintasarjan aloittamista laitteeseen on ohjelmoitava oikea toiminto (mikroaalto), haluttu tehoasetus ja käyntiaika. Tehoasetus valitaan painamalla toistuvasti -painiketta. Käyntiajan voi asettaa enintään 95 minuutiksi.

	Tehoasetukset			
	Teho (P)	Näyttö	Toiminto	
1 x	900W	P 100 (100%)	Korkea asetus	Nesteiden kuumentaminen, kypsentaminen
2 x	720W	P 80 (80%)	Keskikorkea asetus	Pakasteiden sulattaminen ja kuumentaminen
3 x	450W	P 50 (50%)	Keskiasetus	Herkkien ruoka-aineiden kypsentaminen
4 x	270W	P 30 (30%)	Sulatus	Sulattaminen
5 x	90W	P 10 (10%)	Alhainen asetus	Herkkien ruoka-aineiden sulattaminen

Esimerkki: mikroaaltotoiminto 5 minuutiksi teholla 50 %.

1. Paina  3 kertaa. Näytössä näkyy **P 50** ja symboli .
2. Vahvasta mikroaaltotoiminto painamalla .
3. Käännä kiertykytkintä, kunnes näytössä näkyy **5:00**.
4. Paina .  alkaa vilkkua näytössä.

Huomaa: Kypsennysaikaa asetettaessa käytetään seuraavia jaksoja:





0-1 minuuttia	: 5 sekunnin jaksot
1-5 minuuttia	: 10 sekunnin jaksot
5-10 minuuttia	: 30 sekunnin jaksot
10-30 minuuttia	: 1 minuutin jaksot
30-95 minuuttia	: 5 minuutin jaksot

Grillitoiminto

Grillausprosessi käyttää ruoan valmistamiseen säteilylämpöä. Toiminto soveltuu gratinointiin tai ohuiden lihanpalojen grillaamiseen.

Valitse haluamasi grillausaika. Grillausajan voi asettaa enintään 95 minuutiksi. Grillitoiminnon tehoasetusta ei voi muuttaa. Liha on käännettävä toisen puolen ruskistuttua ja otettava grillistä kummankin puolen kypsyttyä, minkä vuoksi kypsennysprosessia on seurattava tarkasti.

Esimerkki: 30 minuutin grillausaika.



1. Paina kerran . „G-1” vilkkuu näytössä ja näytetään symboli .
2. Vahvasta grillaustoiminto painamalla .
3. Käännä kiertykytkintä, kunnes näytössä näkyy **30:00**.
4. Käynnistä grillaustoimenpide painamalla . Symboli  alkaa vilkkua näytöllä.







Huomaa:

Grillausajan puolivälissä kuuluu kaksoispiippaus ja ohjelma pysähtyy automaattisesti; sen ansiosta voit kääntää grillattavan ruoan. Avaa ovi, käännä ruoka, sulje sitten ovi uudelleen ja paina  ohjelman jatkamiseksi.

Yhdistelmätoiminnot

Yhdistelmätoimintoja käytettäessä mikroaalto-, kiertoilma- ja grillitoiminnot aktivoituvat vuoron perään eri aika-asetuksilla. Yhdistelmätoimintojen käyttäminen lyhentää kypsennysaikaa. Toiminnot ovat hyödyllisiä valmistettaessa kalaa, perunoita, kohokkaita ja gratinoitaessa.

Toiminto	Näyttö	Mikroaalto 	Kiertoilma 	Grilli 
Yhdistelmä 1	C-1	●	●	
Yhdistelmä 2	C-2	●		●
Yhdistelmä 3	C-3		●	●
Yhdistelmä 4	C-4	●	●	●







1. Paina toistamiseen , kunnes näytetään haluttu yhdistelmätoiminto.
2. “C-1”, “C-2”, “C-3” tai “C-4” vilkkuvat näytössä ja lisäksi vastaavat symbolit (, , ) näytetään.
3. Vahvasta valittu yhdistelmä painamalla .
4. Valitse kypsennysaika kiertokytkintä kääntämällä.
5. Aloita kypsennys painamalla . Valittua toimintoa vastaava symboli vilkkuu näytössä.

Kiertoilmatoiminto

Tässä toiminnossa kuuma ilma kiertää uunin sisällä, mikä edesauttaa tasaista kypsymistä ja ruskistumista. Kypsennysaika voidaan asettaa välille 150 °C ja 240 °C painamalla näppäintä . Kypsennysajan voi esiasettaa enintään 95 minuutin pituiseksi.

Tarvittaessa uuni voidaan esikuumentaa. Valitse haluttu lämpötilataso ja paina kaksi kertaa .

Esimerkki: laite esikuumentetaan 200 °C:een, jota seuraa 30 minuutin kypsennysaika.

1. Paina  6 kertaa. **200°C** alkaa vilkkua näytössä, ja näkyviin tulee .
2. Vahvasta lämpötila-asetus painamalla .
3. Aloita esikuumentus painamalla .
4. Symboli  ja valaistu ilmaisinpalkki alkavat vilkkua ja vilkkuvat sillä aikaa kun esilämmitys on käynnissä.
5. Heti kun esilämmityslämpötila on saavutettu, kuuluu kaksi piippausta ja ilmaisinsymboli **“200°C”** alkaa vilkkua.
6. Avaa ovi, aseta ruoka uuniin ja sulje ovi.
7. Käännä kiertokytkintä, kunnes näyttöön tulee **30:00**.
8. Aloita kypsennys painamalla .  vilkkuu näytössä.

Huomaa:

1. Kypsennysaikaa ei voi asettaa, kun esilämmitys on käynnissä.
2. Jos kypsennysaikaa ei aseteta 5 minuutin kuluessa sen jälkeen kun esilämmitys on valmis, kuuluu 5 piippausääntä ja yksikkö palaa automaattisesti lepotilaan.

Huomaa: Kohdat 3 ja 7 ohitetaan, jos esikuumennusta ei tarvita.





Sulatusohjelma ajan tai painon mukaan (* ⏱)

Tämä sulatusohjelma on käytännöllinen sulatettaessa ruokaa joko antamalla sulatettavan ruoan paino tai asettamalla sulatusaika suoraan. Herkille ruoka-aineille suosittelemme alhaista sulatustasoa (katso *Tehoasetukset-taulukkoa*), jotta varmistetaan ruoan sulatus tasaisella, matalalla asetuksella.

„dEF1“ osoittaa painoon perustuvaa sulatusta; „dEF2“ osoittaa aikaan perustuvaa sulatusta.

Hyödyllisiä vihjeitä:

- Sulatusprosessi on hyvä keskeyttää sopivin väliajoin ja poistaa jo sulanut ruoka, jotta se ei ime lämpöä sulatusprosessista.
- Jos ruoka ei sula kokonaan ajastetussa sulatusajassa, on sulattamista paras jatkaa 1 minuutin jaksoissa kunnes ruoka on kokonaan sulanut.
- Muoviastioissa säilytettävä tai muoviin kääritty ruoka on syytä jättää joksikin aikaa seisomaan pakastimesta ottamisen jälkeen. Odota, kunnes ruoka irtoaa helposti muovista ennen kuin laitat sen uuniin mikrouunille soveltuvassa astiassa.



1. Paina * ⏱ kerran tai kahdesti. Näytössä on „dEF1“ tai „dEF2“ ja lisäksi symbolit  ja .
2. Valitse kiertokeytimellä sulatettavan ruoan paino (väliltä 100 g ja 2000 g) tai haluttu sulatusaika (väliltä 00:05 ja 95:00).
3. Aloita sulatus painamalla . Kuuluu merkkiääni ja symbolit  ja  alkavat vilkkua.

Pikaohjelmointi

Yleisimmin käytetyt mikrouunin aika-asetukset voi ottaa käyttöön yksinkertaisesti  -painiketta painamalla. Tässä toiminnossa tehoasetus on **aina** 100 %. Jokainen painallus lisää kypsennysaikaan 30 sekuntia.



Huomaa: kypsennysprosessi alkaa heti, kun painiketta painetaan ensimmäisen kerran.

Esimerkki: mikroaaltouunin ohjelmointi 2 minuutiksi teholla 100 %.











1. Paina  4 kertaa. Näytössä on **2:00** ja  alkaa vilkkua.

Automaattiset kypsennysohjelmat

Automaattisilla kypsennysohjelmilla ruoan kypsentyminen onnistuu tarvitsematta valita asetuksia, kuten tehoa tai kypsennysaikaa. Kun ohjelma on aloitettu, valittu toiminto näkyy näytössä vastaavina symboleina (esim.  mikroaaltotoiminnolle).

1. Valitse haluamasi ohjelma kiertokeytimellä. Näytössä näytetään vastaavan ohjelman symboli ja “Auto”, ja ohjelman ilmaisimella “A-1” alkaa vilkkua.
2. Vahvista ohjelma painamalla .
3. Valitse haluamasi paino kiertokeytimellä.
4. Aloita ohjelma painamalla .



Huomaa: Valikossa “A-8” (Kakku) käytetään kiertoilmatoimintoa. Se ensin esilämmittää uunin 160 asteeseen, ja sitten automaattinen kypsennysohjelma käynnistyy. Kun esilämmitys on valmis, kuuluu 2 piippaussignaalia ja lämpötilänäyttö alkaa vilkkua. Laita kakku mikroaaltouuniin ja käynnistä ohjelma painamalla .

Valikko	Paino	Näyttö
A-1  Lämmitys	150 g	150
	250 g	250
	350 g	350
	450 g	450
	600 g	600
A-2  Perunat	230 g	1
	460 g	2
	690 g	3
A-3  Liha	150 g	150
	300 g	300
	450 g	450
	600 g	600
A-4  Vihannekset	150 g	150
	350 g	350
	500 g	500
A-5  Kala	150 g	150
	250 g	250
	350 g	350
	450 g	450
	650 g	650
A-6  Nuudelit/pasta	50 g (kylmää vettä 450 g)	50
	100 g (kylmää vettä 800 g)	100
	150 g (kylmää vettä 1200 g)	150
A-7  Keitto	200 ml	200
	400 ml	400
	600 ml	600
A-8  Kakku	475 g	475
A-9  Pizza	200 g	200
	300 g	300
	400 g	400
A-10  Kana/siipikarja	500 g	500
	750 g	750
	1000 g	1000
	1200 g	1200

Useiden ohjelmien asetus

Laitteeseen voidaan ohjelmoida enintään 2 peräkkäin suoritettavaa ohjelmaa, esim. sulatus ja mikroaaltokypsennys. Voit valita minkä tahansa sulatus-, mikroaalto-, grilli- tai kiertoilmaohjelman tai niiden yhdistelmän. Sulatus on luonnollisesti suoritettava ennen kypsennyksen aloittamista.

Esimerkki: Ruoan sulattaminen ennen sen kypsennystä mikroaaltotoiminnolla.

1. Ohjelmoi sulatustoiminto (älä paina  -painiketta)
 2. Ohjelmoi mikroaaltotoiminto.
 3. Paina  . Näytössä näkyvät valittujen toimintasarjojen symbolit.
- 5 merkkiäntä ilmoittaa koko toimintasarjan loppumisesta.

Vihje: Muistitoiminto on erityisen hyödyllinen kun mikrouunilla kypsennetään ruokaa eri tehoasetuksilla. Alun perin valittua korkeaa tehoasetusta voi myöhemmin



pienentää niin, että ruoka pysyy lämpimänä ja lämpö jakautuu tasaisesti kypsässä ruoassa.

Ajastin

Mikroaaltouunin voi esiajastaa niin, että se käynnistyy määriteltynä ajankohtana. Tarkista aina ennen ajastintoiminnon käyttämistä, että laitteen aika on asetettu oikein.



1. Aseta aika (katso *Kellon asettaminen*).
2. Aseta haluttu ohjelma. Laitteeseen voi asettaa 3 ohjelmaa. Mitään sulatusohjelmaa ei kuitenkaan voi valita yhdessä ajastuksen kanssa.



Huomaa: Älä paina  vielä nykyisen ohjelman valinnan jälkeen. Automaattiset kypsennysohjelmat voidaan käynnistää vain yksitellen.

3. Paina . Näytössä on kellonaika, ja tuntinäyttö vilkkuu.
4. Valitse kiertosäätimellä haluttu tuntiasetus (0-23 tai 1-12), jolloin haluat laitteen käynnistyvän.
5. Paina . Minuuttinäyttö vilkkuu.
6. Käytä kiertosäädintä valitaksesi halutun minuuttiasetuksen (0-59), jolloin haluat laitteen käynnistyvän.
7. Paina . Valittu ohjelma käynnistyy ajastettuna aikana, ja samalla kuuluu 2 merkkiääntä.

Lapsilukko:

Lapsilukko estää lapsia käyttämästä laitetta ilman valvontaa.

Aktivoi lapsilukko painamalla  -painiketta kolmen sekunnin ajan.  -symboli ilmestyy näyttöön.

Poista lapsilukko käytöstä painamalla  -painiketta uudelleen kolme sekuntia.  -symboli häviää näytöstä.

Huomaa: Jos laitteen käynnistäminen ei onnistu, varmista, ettei lapsilukko ole päällä.

Laitteen puhdistus ja huolto

- Varmista, että laitteesta on katkaistu virta ja että se on täysin jäähtynyt ennen puhdistamista.
- Älä käytä vettä laitteen puhdistamiseen. Varmista, ettei vettä pääse ollenkaan laitteen sisällä tai ulkopuolella sijaitseviin tuuletusaukkoihin. Älä käytä höyrypuhdistuslaitteita laitteen puhdistamiseen.
- Laitteen sisäpinnat on puhdistettava huolellisesti aina käytön jälkeen. Oven sisäpuoli ja kehykset on aina pidettävä puhtaina.
- Koko laite voidaan pyyhkiä kosteahkolla, nukattomalla rievulla ja miedolla pesuaineella. Kuivaa perusteellisesti pyyhkimisen jälkeen.
- Älä käytä hankausaineita tai vahvoja puhdistusliuoksia. Myynnissä olevia, tavallisten uunien puhdistukseen tarkoitettuja puhdistussuihkeita ei saa käyttää.
- Lasisen aluslautasen ja rullarengaan voi pestä astianpesukoneessa. Rullarengas ja aluslautasen alla oleva ura on pidettävä aina puhtaina.
- Grilliparilan voi pestä kuumalla saippuavedellä.

Tekniset tiedot

Ulkomitat: 456 mm (L) x 511 mm (S) x 305 mm (K)

Sisämitat:

- lasinen aluslautanen: Ø 315 mm
- Höhe über dem tila aluslautasen yläpuolella: 185mm

Paino: n. 17 kg

Käyttöjännite: 230V~ 50 Hz

Tehontarve:

- grilli: 1400 W
- mikrouuni: 1500 W
- kiertoilma: 2400 W
- mikrouuni/grilli-yhdistelmä: 1500 W

Mikroaaltoteho: 90 W - 900 W

Hävittämisohjeet



Vanhat tai vaurioituneet laitteet on tehtävä käyttökeltottomiksi poistamalla liitännäjohto. Jos et ole varma laitteen kierrättämisestä, kysy paikallisilta jätehuoltoviranomaisilta.

Takuu

Laitteelle myönnetään 2 vuoden takuu, joka koskee valmistus- ja ainevikoja, ostopäivästä lukien yksilöityä ostokuittia vastaan yleisten Suomessa kulloinkin alalla voimassa olevien takuehtojen mukaan. Mikäli laitetta käytetään väärin, käyttöohjeen vastaisesti tai huolimattomasti, vastuu syntyvistä esine- ja henkilövahingoista lankeaa laitteen käyttäjälle. Tämä takuu ei vaikuta lakimääräisiin oikeuksiin eikä mihinkään muihin kansallisen lainsäädännön säätämiin tuotteiden ostoa koskeviin laillisiin kuluttajaoikeuksiin, joita tuotteen hankkijalla on.

Valmistuttaja: Severin Elektrogeräte GmbH, Saksa

Maahantuoja:

Oy Harry Marcell Ab

PL 63, 01511 VANTAA

Puh (09) 870 87860



Fax (09) 870 87801

www.harrymarcell.fi

asiakaspalvelu@harrymarcell.fi

Przykłady programowania

Podgrzewanie jednego dania (ok. 450 g)

Przekręcić regulator obrotowy (Wyświetlacz **A1**) + nacisnąć  + przekręcić regulator obrotowy aż wyświetlacz pokaże **450g** + nacisnąć 



Kuchenka mikrofalowa pracuje przez 60 sekund przy maksymalnej mocy

Nacisnąć 2x 



Kuchenka mikrofalowa pracuje przez 5 minut przy 80% mocy (720 W)

Nacisnąć 2x  +  + przekręcić regulator obrotowy aż wyświetlacz pokaże **5:00** + 



Nawiew gorącego powietrza przez 45 minut przy temperaturze 160°C

Nacisnąć 2x  (Wyświetlacz **160°C**) +  + przekręcić regulator obrotowy aż wyświetlacz pokaże **45:00** + 



8-minutowy czas opiekania

Nacisnąć 1 x  (Wyświetlacz **G-1**) +  + przekręcić regulator obrotowy aż wyświetlacz pokaże **8:00** + 



Funkcja rozmrażania przez 10 minut

Nacisnąć 2 x  (Wyświetlacz **dEF2**) + przekręcić regulator obrotowy aż wyświetlacz pokaże **10:00** + 



Kombinacja mikrofal/opiekanie przez 20 minut

Nacisnąć 3 x  (Wyświetlacz **C-2**) +  + przekręcić regulator obrotowy aż wyświetlacz pokaże **20:00** + 

Kombinacja mikrofal/funkcja nawiewu gorącego powietrza przez 30 minut

Nacisnąć 2 x  (Wyświetlacz **C-1**) +  + przekręcić regulator obrotowy aż wyświetlacz pokaże **30:00** + 

Funkcja rozmrażania przez 4 minuty + funkcja mikrofal przez 6 minut przy 100% mocy (900W)

Nacisnąć 2x  (Wyświetlacz **dEF2**) + przekręcić regulator obrotowy aż wyświetlacz pokaże **4:00** +  + przekręcić regulator obrotowy aż wyświetlacz pokaże **6:00** + 

Szanowni Klienci!

Przed przystąpieniem do używania kuchenki mikrofalowej należy uważnie zapoznać się z instrukcją obsługi i zachować ją na przyszłość. Urządzenie powinno być obsługiwane wyłącznie przez osoby, które zapoznały się z niniejszą instrukcją.

Informacje ogólne

1. Zamek drzwiczek
2. Klamka
3. Wizjer
4. Pokrywa ochronna
5. Oświetlenie wnętrza
6. Wyświetlacz
7. Panel sterowania
8. Regulator obrotowy
9. Szklany talerz obrotowy
10. Pierścień obrotowy
11. Zespół opiekacza
12. Zespół napędowy
13. Ruszt opiekacza

Wybór miejsca dla urządzenia

- Urządzenie należy umieścić na stabilnej, równej powierzchni, odpornej na wysokie temperatury i znajdującej się w dużej odległości od jakiegokolwiek źródła ciepła oraz nadmiernej wilgoci.
- Kuchenki mikrofalowej nie można używać na wolnym powietrzu.
- Należy zapewnić dostateczny i stały przepływ powietrza. Na kuchence nie należy kłaść żadnych przedmiotów, a ponadto należy zapewnić, by wolna przestrzeń wokół urządzenia była nie mniejsza niż podano poniżej:

Z jednego boku: 7,5 cm; drugi bok
niezasłonięty

Z tyłu: 7,5 cm

Z góry: 30,0 cm

Nie należy usuwać podstawek znajdujących się na dolnej płycie.

Urządzenia nie wolno instalować wewnątrz szafki, bezpośrednio pod szafką lub pod innymi urządzeniami.

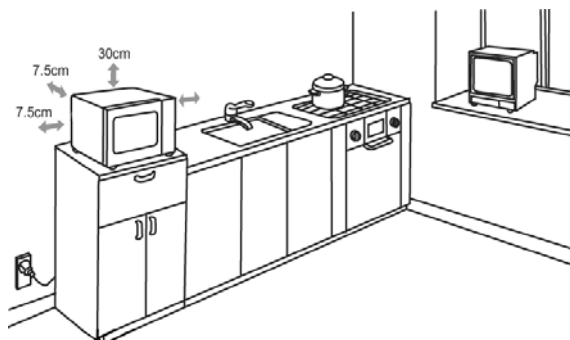

Podłączenie do źródła zasilania

Urządzenie należy podłączyć wyłącznie do uziemionego gniazda zasilania elektrycznego, zainstalowanego zgodnie z wymogami bezpieczeństwa. Należy upewnić się, czy napięcie zasilania jest zgodne z napięciem podanym na tabliczce znamionowej urządzenia. Niniejszy wyrób odpowiada wszelkim obowiązującym zaleceniom UE dot. znakowania produktów.

Przed podłączeniem do źródła zasilania

- Należy usunąć opakowanie zewnętrzne i wewnętrzne. Opakowanie w całości nadaje się do powtórnego przerobu.
- **Uwaga:** Nie pozwalać, aby dzieci miały dostęp do elementów opakowania, ponieważ

mogą one spowodować zagrożenie, np. uduszenia.

- Całkowicie zdejmij ochronną folię ze wszystkich powierzchni z nierdzewnej stali.
- Po rozpakowaniu i za każdym razem, gdy urządzenie zostaje podłączone do zasilania, należy upewnić się, czy kuchenka i przewód elektryczny nie nosi śladów uszkodzenia. Należy również sprawdzić czy drzwiczki (w tym wizjer i zamki) nie są uszkodzone lub wygięte i czy zapewniają szczelne zamknięcie urządzenia. Należy zwrócić uwagę, by w trakcie pracy z kuchenki nie wydostawała się energia mikrofalowa. Z tych samych względów istotne jest sprawdzenie szczelności pozostałych elementów obudowy zewnętrznej, jak również wykładziny wnętrza kuchenki.

Jeśli urządzenie nosi ślady zniszczenia, należy zaprzestać jego używania do czasu naprawy przez upoważniony do tego personel.

- **Nie wolno usuwać** ochronnej folii z wnętrza drzwi, sztyftu napędowego talerza lub szarobrazowej pokrywy ochronnej (4) znajdującej się obok świateł po prawej stronie wewnątrz piecyka.
- Włóż pierścień obrotowy i szklany talerz obrotowy do urządzenia.
- Przed pierwszym użyciem kuchenki należy nastawić ją na funkcję grilla i rozgrzewać przez 10 minut (funkcja kuchenki mikrofalowej powinna być wyłączona w tym czasie). Ma to na celu usunięcie zapachu, który zazwyczaj pojawia się przy pierwszym użyciu opiekacza. W trakcie tej czynności może pojawić się niewielka ilość dymu; jest to zjawisko normalne, niemniej należy zapewnić dostateczny przepływ powietrza.

Uwaga: Nie wolno włączać urządzenia, jeśli wewnątrz piecyka nie zostały umieszczone potrawy przeznaczone do podgrzania czy gotowania. Posługiwanie się włączoną kuchenką mikrofalową przy pustym piecyku może doprowadzić do uszkodzenia urządzenia.

Ważne wskazówki

- Podczas podgrzewania płynów w kuchence mikrofalowej może się zdarzyć, iż płyn ulegnie zagotowaniu bez widocznych objawów wrzenia. Należy zatem zachować szczególną ostrożność w obchodzeniu się z pojemnikami, np. podczas wyjmowania ich z kuchenki.
Umieszczenie w pojemniku z podgrzewanym płynem pręta ze szkła żaroodpornego zmniejsza ryzyko wystąpienia tego zjawiska.
- W kuchence mikrofalowej nie wolno podgrzewać jajek w skorupkach lub jajek ugotowanych na twardo, ponieważ mogą one eksplodować nawet po zakończeniu procesu podgrzewania.
- **Ostrzeżenie:** Podgrzewanie w kuchence mikrofalowej płynów lub potraw zamkniętych w pojemnikach jest bardzo niebezpieczne i grozi eksplozją.
- Zawartość podgrzewanej butelki lub innego opakowania szklanego zawierającego pokarm dla dziecka należy starannie wymieszać lub wstrząsnąć w celu zapewnienia równomiernego rozkładu temperatury w pokarmie. **W celu uniknięcia bolesnych i niebezpiecznych oparzeń zawsze należy sprawdzić temperaturę pokarmu przed podaniem go dziecku.**
- W trakcie podgrzewania lub gotowania potraw opakowanych w materiały łatwopalne, takie jak plastik lub papier, istnieje niebezpieczeństwo zapalenia się opakowania. Występuje ono również wówczas, gdy na skutek wybrania nadmiernego czasu gotowania nastąpi zbytne wysuszenie i w konsekwencji zapalenie się potrawy. Tłuszcze i oleje są również substancjami łatwopalnymi. Z tego względu pracującego urządzenia nie należy

pozostawiać bez nadzoru. Łatwopalnych płynów, na przykład zawierających wysokoprocentowy alkohol, z oczywistych względów nie należy podgrzewać.

- Jeżeli w trakcie pracy kuchenki pojawi się dym, drzwiczki powinny pozostać zamknięte, aby utrudnić zapalenie się potrawy lub by ugasić płomień. Należy natychmiast wyłączyć urządzenie i wyjąć przewód zasilający z gniazda elektrycznego.
- Aby uniknąć oparzenia należy wyjmować żywność z kuchenki przy pomocy odpowiednich rękawic lub ściereki kuchennej. Należy pamiętać, że narzędzia kuchenne i pojemniki mocno rozgrzewają się przy użyciu nie tylko opiekacza czy funkcji nawiewu gorącego powietrza, lecz również w czasie korzystania z kuchenki mikrofalowej.
- Specjalne termometry (używane do pomiaru temperatury w zwykłych piekarnikach) nie nadają się do stosowania w kuchenkach mikrofalowych.

Instrukcja bezpieczeństwa

- **Ostrzeżenie: niektóre rodzaje żywności mogą się łatwo zapalić. W żadnym wypadku nie wolno pozostawiać włączonego urządzenia bez nadzoru w czasie pracy kuchenki mikrofalowej, opiekacza, funkcji nawiewu gorącego powietrza, czy też ich kombinacji.**
- Kuchenka mikrofalowa jest przeznaczona wyłącznie do rozmrażania, podgrzewania i gotowania potraw. Producent nie ponosi odpowiedzialności za szkody wynikłe w skutek nieprawidłowego korzystania z urządzenia bądź nie stosowania się do niniejszej instrukcji.
- Urządzenie nie jest przeznaczone do użytku przez osoby (także dzieci) o ograniczonych zdolnościach motorycznych, sensorycznych lub umysłowych, ani osoby, którym brakuje doświadczenia i stosownej wiedzy, chyba że są one pod nadzorem osoby odpowiedzialnej za ich bezpieczeństwo, która instruuje jak bezpiecznie korzystać z urządzenia.
- Dzieci powinny znajdować się pod stałą opieką, aby nie dopuścić do używania przez nie urządzenia jako zabawki.
- **Ostrzeżenie:** Dzieci nie powinny używać kuchenki mikrofalowej bez nadzoru dorosłych. Jest to możliwe tylko wtedy, kiedy dziecko zostało dokładnie poinstruowane jak bezpiecznie posługiwać się urządzeniem i jest w pełni świadome zagrożeń i niebezpieczeństw wynikających z nieprzestrzegania instrukcji obsługi.
- **Uwaga!** Ze względu na wysokie temperatury powstające podczas korzystania z urządzenia, nie należy dopuszczać do używania go przez dzieci bez nadzoru osoby dorosłej.
- **Urządzenie należy każdorazowo wyłączyć i wyjąć przewód zasilający z gniazda elektrycznego w wypadku:**
 - czyszczenia lub mycia,
 - stwierdzenia wadliwego działania.
- **Ostrzeżenie:** W czasie używania piecyka, zewnętrzna obudowa urządzenia może się znacznie rozgrzać, a z otworów wentylacyjnych może wydobywać się gorąca para. Aby uniknąć oparzenia, należy w obu wypadkach przestrzegać zasad bezpieczeństwa. 
- Nie wolno dopuścić, by urządzenie lub przewód zasilający dotykał rozgrzanych powierzchni lub znajdował się w bezpośrednim sąsiedztwie silnych źródeł ciepła. Przewód zasilający nie powinien swobodnie zwisać, ani też dotykać rozgrzanych elementów urządzenia.
- Nieutrzymywanie urządzenia w czystości może spowodować pogorszenie się jakości jego powierzchni, a następnie skrócenie okresu jego użytkowania, jak również zagrożenie dla

bezpieczeństwa użytkownika.

- Kuchenka mikrofalowa jest przeznaczona wyłącznie do celów domowych i nie nadaje się do zastosowań przemysłowych. (Klasa B zgodna z EN 55011:1998+A1+A2)
- **Ostrzeżenie:** Wszelkie reperacje kuchenki, które wymagają usunięcia pokryw chroniących przed promieniowaniem, są związane z dużym niebezpieczeństwem dla zdrowia i muszą być dokonywane przez odpowiednio wykwalifikowany personel. W skład takich reperacji wchodzi wymiana specjalnego przewodu przyłączeniowego lub żarówki wewnątrz kuchenki. W przypadku niezbędnej naprawy prosimy o dostarczenie urządzenia do jednego z naszych punktów obsługi. Ich adresy podane są w karcie gwarancyjnej w języku polskim.

Zasada działania kuchenki mikrofalowej (Grupa II zgodna z EN 55011:1998+A1+A2)

Wewnątrz urządzenia znajduje się generator energii elektromagnetycznej, która powoduje drgania cząsteczek podgrzewanej substancji (zwłaszcza cząsteczek wody), a przez to wzrost temperatury substancji. Potrawy o dużej zawartości wody ulegną zatem podgrzaniu szybciej, niż potrawy suche. Występuje zjawisko stopniowego wzrostu temperatury wewnątrz masy potrawy. Wszelkie naczynia kuchenne, pojemniki czy talerze ulegają podgrzaniu w sposób pośredni, odbierając ciepło od potrawy.

Stosowanie odpowiednich naczyń kuchennych

- Potrawy nie należy kłaść bezpośrednio na szklanym talerzu obrotowym, lecz użyć w tym celu odpowiedniego talerza lub pojemnika. Pojemnik należy tak umieścić w kuchence, by nie wystawał poza obrys.
 - Nie wolno do kuchenki mikrofalowej wkładać żadnych przedmiotów z metalu. Metal odbija mikrofałe i uniemożliwia im penetrację potrawy. Obiekty metalowe mogą powodować iskrzenie wewnątrz piecyka i doprowadzić do jego uszkodzenia.
 - Metalowe sztucce, pojemniki czy folia aluminiowa z zasady nie nadają się do stosowania w kuchence mikrofalowej. Niektóre rodzaje opakowań zawierają folię aluminiową pod warstwą papieru, zatem również nie należy ich stosować w kuchence mikrofalowej. Jeśli przepis zaleca użycie folii aluminiowej, to należy dokładnie zawinąć w nią potrawę (ciasno, gładko i bez zagnieceń wskazujących na powietrze w środku) i umieścić ją **w kuchence w odległości co najmniej 2.5 cm od wewnętrznych ścianek piecyka.**
 - Należy zawsze upewnić się, czy stosowany pojemnik lub talerz nie posiada ozdób metalowych, takich jak złożone brzegi, lub nie jest pokryty lakierem zawierającym cząsteczki metalu. Również nie należy stosować pojemników z kryształu ołowiowego. Należy ponadto sprawdzić, czy użyty pojemnik nie posiada wewnątrz pustych przestrzeni (np. w uchwytych). Materiały porowate po umyciu mogą być nasiąknięte wodą, zatem również nie są odpowiednie. Nie należy także stosować naczyń i pojemników wykonanych z tworzywa sztucznego zwanego melaminą, która powoduje pochłanianie energii.
- **Korzystanie z kuchenki mikrofalowej**
- W urządzeniach mikrofalowych można z powodzeniem stosować pojemniki wykonane z żaroodpornego szkła lub porcelany.
 - Pojemniki z tworzyw sztucznych są odpowiednie, jeżeli posiadają odporność na temperaturę do 180°C. W torebkach do gotowania należy wykonać otwory aby zapobiec powstawaniu w ich wnętrzu wysokiego ciśnienia w trakcie podgrzewania.



Pojemniki do gotowania specjalnie przeznaczone do stosowania w urządzeniach mikrofalowych są ogólnie dostępne w sklepach ze sprzętem gospodarstwa domowego.

- Aby sprawdzić czy dany pojemnik nadaje się do użycia w kuchence mikrofalowej należy go umieścić na talerzu obrotowym piecyka ('na pusto') i włączyć urządzenie na wysoką moc 'Wysoka' na 20 sekund. Należy uważnie obserwować, czy pojemnik nie pęka lub nie powoduje iskrzenia. Jeśli ma to miejsce, kuchenkę mikrofalową należy natychmiast wyłączyć. Należy również sprawdzić temperaturę pojemnika; pojemnik odpowiedniej jakości powinien być najwyżej lekko rozgrzany.
- **Używanie opiekacza lub funkcji nawiewu gorącego powietrza**
 - Do opiekania lub funkcji nawiewu gorącego powietrza można używać takich samych żaroodpornych pojemników i talerzy, jakie stosuje się w zwykłych piekarnikach. Nie należy natomiast stosować przy opiekaniu lub funkcji nawiewu gorącego powietrza pojemników plastikowych.
 - Gotowaną potrawę stawia się bezpośrednio na ruszcie opiekacza, który następnie umieszcza się na szklanym blacie.
- **Używanie kombinacji: kuchenka mikrofalowa/opiekacz lub kuchenka mikrofalowa/funkcja nawiewu gorącego powietrza**
 - W wypadku jednoczesnego używania kombinacji: kuchenka mikrofalowa/opiekacz lub kuchenka mikrofalowa/funkcja nawiewu gorącego powietrza funkcje te urządzenie realizuje na przemian. Pojemniki i talerze muszą być zatem odpowiednie do stosowania w kuchence mikrofalowej i **jednocześnie** żaroodporne. Ze względu na stosunkowo wysokie temperatury nie należy stosować pojemników plastikowych. Kratka grillowa, w którą wyposażona jest kuchenka nadaje się także do stosowania przy podgrzewaniu mikrofalami. Podobnie, nie należy używać przedmiotów posiadających elementy metalowe.

Obsługa

Ogólne informacje na temat programowania kuchenki





W celu zapewnienia jak najlepszych wyników pracy, kuchenka ta korzysta z najnowszych osiągnięć elektroniki.

- Po wciśnięciu przycisku kontrolnego, prawidłowość zaprogramowania jest potwierdzona przez jeden sygnał dźwiękowy.
- W czasie realizacji programu, każda funkcja może być pokazana poprzez wciśnięcie odpowiedniego przycisku np. jeśli podczas pracy kuchenki mikrofalowej przycisk  jest wciśnięty, wyświetlacz pokaże wybraną moc.
- Każdy program może być przerwany lub ponownie rozpoczęty poprzez wciśnięcie przycisku .



Kolejność czynności

- Umieścić podgrzewaną potrawę w odpowiednim pojemniku. Postawić pojemnik wewnątrz kuchenki na szklanym talerzu obrotowym.
 - Jeśli potrawa będzie podgrzewana mikrofalami, należy ją przykryć aby uniknąć przesuszenia. Szklane lub plastikowe pokrywki przeznaczone do stosowania w urządzeniach mikrofalowych są dostępne w sklepach ze sprzętem gospodarstwa



domowego.

- W przypadku korzystania z kombinacji: kuchenka mikrofalowa/opiekanie lub kuchenka mikrofalowa/funkcja nawiewu gorącego powietrza przygotowywanej potrawy nie należy przykrywać. Ruszt grilla można położyć bezpośrednio na szklanym talerzu obrotowym, umieszczając potrawę na ruszcie.
- Zamknąć drzwiczki i nastawić odpowiedni program.
- Po włączeniu programu talerz obrotowy zostanie wprowadzony w ruch. W czasie pracy kuchenki włączona jest lampka wewnętrzna.
- Jeżeli program nie zostanie uruchomiony w ciągu 5 minut, urządzenie automatycznie wróci do trybu oczekiwania.
- Jeżeli podczas pracy urządzenia zostaną otwarte drzwiczki lub wciśnięty przycisk   (np. w celu zamieszania lub obrócenia potrawy, aby jej temperatura była równo rozprowadzona), działanie czasomierza oraz programu jest automatycznie zawieszane. W razie potrzeby czas gotowania można w tym momencie zmienić. Program ponownie się włączy po zamknięciu drzwiczek i naciśnięciu przycisku .
- Aby przerwać program, należy wcisnąć dwa razy przycisk  .
- 5 sygnały dźwiękowe informują o tym, że zaprogramowany wcześniej czas minął; w tym samym czasie wyłączy się wewnętrzna lampka.
- Otworzyć drzwiczki i wyjąć pojemnik z potrawą.
- W celu uzyskania równomiernego rozkładu temperatury potrawy, pojemnik należy odstawić na kilka minut.
- Czas gotowania zależy zasadniczo od kilku czynników.
 - Mikrofałe oddziałują na zewnętrzną warstwę potrawy. Z tego względu duża pojedyncza porcja wymaga czasu gotowania dłuższego niż ta sama porcja podzielona na mniejsze części. Ponadto, potrawę należy rozmieścić na talerzu w sposób równomierny.
 - Aby skutecznie usunąć wszelkie bakterie znajdujące się w potrawie, należy poddać ją działaniu wysokiej temperatury przez odpowiednio długi czas.
 - Podstawowa reguła jest następująca: pół porcji - połowa czasu.
podwójna porcja - prawie podwójny czas.

Ustawianie zegara:

Po podłączeniu urządzenia do sieci wyświetlacz pokaże **0:00** i słychać będzie sygnał akustyczny. Uwaga: Zegar na wyświetlaczu nie zacznie działać dopóki nie zostanie ustawiony. Proces ustawiania zegara można przerwać naciskając przycisk  .

Zegar należy ustawić przed pierwszym użyciem kuchenki, jak również wtedy, kiedy przerwa w dostawie prądu spowodowała błędną zmianę czasu.

1. Nacisnąć  raz lub dwa, aby wybrać system 24 lub 12-godzinny. Na wyświetlaczu pokaże się **24H** lub **12H**.
2. Za pomocą obrotowego potencjometru ustawić prawidłową godzinę. Godzina musi mieścić się w przedziale **0-23** (system 24H) lub **1-12** (system 12H).
3. Nacisnąć . Cyfry pokazujące minuty zaczną mrugać.
4. Za pomocą obrotowego potencjometru ustawić prawidłową minutę. Musi się ona mieścić w przedziale **0-59**.
5. Nacisnąć  aby zakończyć ustawianie godziny. Zacznie mrugać symbol ‘:’ i pokazana zostanie prawidłowa godzina.





Obsługa kuchenki mikrofalowej

Aby zaprogramować pracę kuchenki należy prawidłowo ustawić funkcję pracy urządzenia

(kuchenka mikrofalowa), żadaną moc i czas gotowania. Moc można ustawić przyciskając powtórnie . Czas gotowania można jednorazowo ustawić na maksimum 95 minut.

	Ustawienie mocy			
	Moc (P)	Wyświetlacz	Poziom	
1 x	900W	P100 (100%)	Wysoki	Podgrzewanie płynów, gotowanie
2 x	720W	P 80 (80%)	Średnio-wysoki	Rozmrażanie i podgrzewanie potraw z zamrażalnika
3 x	450W	P 50 (50%)	Średni	Gotowanie delikatnych potraw
4 x	270W	P 30 (30%)	Rozmrażanie	Rozmrażanie
5 x	90W	P 10 (10%)	Niski	Rozmrażanie delikatnych potraw

Przykład: Aby zaprogramować funkcję pracy kuchenki mikrofalowej na 5-minutowy czas gotowania o mocy 50% należy.

1. Nacisnąć  3 razy. Na wyświetlaczu pojawi się **P 50** oraz symbol .
2. Nacisnąć , aby potwierdzić funkcję kuchenki mikrofalowej.
3. Przekręcić regulator obrotowy, aż na wyświetlaczu pojawi się **5:00**.
4. Naciskać . Na wyświetlaczu zacznie mrugać symbol .

Uwaga: Podczas ustawiania czasu wykorzystywane są następujące skoki:





- 0 – 1 minuta : skoki 5-sekundowe
- 1 – 5 minut : skoki 10-sekundowe
- 5 – 10 minut : skoki 30-sekundowe
- 10 – 30 minut : skoki 1-minutowe
- 30 – 95 minut : skoki 5-minutowe

Obsługa opiekacza



Podczas pracy opiekacza żywność poddawana jest działaniu promieniowania cieplnego. Program ten jest odpowiedni do pieczenia „au gratin” lub do opiekania cienkich kawałków mięsa.

Wybrać żądany czas opiekania. Czas opiekania można zaprogramować na maksimum 95 minut. Ustawienia mocy opiekacza nie można zmienić. Po przypieczeniu mięsa z jednej strony należy je przełożyć, a po upieczeniu po obu stronach, wyjąć je. Dlatego też proces opiekania należy stale kontrolować.

Przykład: Aby zaprogramować pracę opiekacza na 30 minut należy.



1. Nacisnąć  jeden raz. Na wyświetlaczu zacznie mrugać **G-1** i pojawi się symbol .
2. Nacisnąć , aby potwierdzić funkcję grilla.
3. Przekręcić regulator obrotowy, aż na wyświetlaczu pojawi się **30:00**.
4. Nacisnąć  aby rozpocząć pracę grilla. Na wyświetlaczu zacznie mrugać symbol .







Wskazówka:

W połowie czasu grillowania pojawi się  podwójny sygnał dźwiękowy i program automatycznie się zatrzyma, aby umożliwić odwrócenie przyrządzanego dania. Otworzyć drzwiczki, obrócić danie, zamknąć drzwiczki i ponownie nacisnąć , aby kontynuować program.

Praca łączona

Podczas pracy łączonej kuchenka mikrofalowa, nawiew gorącego powietrza oraz funkcja opiekania stosowane są na zmianę w różnych odstępach czasu. Stosowanie odpowiednich kombinacji funkcji pozwala skrócić czas przyrządzania pożywienia. Poniższe programy przygotowano z myślą o przyrządzaniu ryb, ziemniaków, sufletów oraz gotowania „au gratin”.

Funkcja	Wyświetlacz	Mikrofala 	Powietrze 	Grill 
Combi 1	C-1	●	●	
Combi 2	C-2	●		●
Combi 3	C-3		●	●
Combi 4	C-4	●	●	●







1. Naciskać  aż pojawi się oznaczenie żądanej funkcji pracy łączonej.
2. Na wyświetlaczu zacznie mrugać C-1, C-2, C-3 albo C-4 oraz pojawią się odpowiednie symbole (, , ).
3. Nacisnąć  aby potwierdzić wybrany program pracy łączonej.
4. Za pomocą regulatora obrotowego ustawić żądany czas gotowania.
5. Nacisnąć  aby rozpocząć proces gotowania. Na wyświetlaczu mrugać będzie symbol funkcji znajdującej się w użyciu.

Funkcja nawiewu gorącego powietrza

Dzięki tej funkcji gorące powietrze cyrkuluje wewnątrz piecyka, umożliwiając równomierne gotowanie i przypiekanie. Naciskając przycisk  można ustawić temperaturę gotowania w przedziale od 150°C do 240°C. Czas gotowania można jednorazowo ustawić na maksimum 95 minut.

W razie potrzeby, kuchenkę można rozgrzać. Wystarczy ustawić żądaną temperaturę i nacisnąć dwa razy  .

Przykład: Aby nagrzać kuchenkę do 200°C, a następnie opiekać przez okres 30 minut należy.

1. Nacisnąć  6 razy. Na wyświetlaczu zacznie migać 200°C oraz pojawi się symbol .
2. Nacisnąć  aby potwierdzić ustawienie temperatury.
3. Nacisnąć  aby rozpocząć proces rozgrzewania.
4. W czasie rozgrzewania mruga symbol  oraz podświetlany pasek.
5. Kiedy kuchenka osiągnie żądaną temperaturę słychać dwa sygnały dźwiękowe, a na wyświetlaczu zaczyna mrugać 200°C.
6. Otworzyć drzwiczki, włożyć żywność do kuchenki i ponownie zamknąć drzwiczki.
7. Przekręcić regulator obrotowy, aż na wyświetlaczu pojawi się 30:00.
8. Nacisnąć  aby rozpocząć proces gotowania. Na wyświetlaczu mrugać będzie symbol .

Wskazówka:

1. W trakcie rozgrzewania nie można ustawiać czasu gotowania.
2. Jeżeli w ciągu 5 minut od zakończenia rozgrzewania nie zostanie ustawiony czas gotowania, pojawi się 5 sygnałów dźwiękowych i kuchenka automatycznie przejdzie w tryb oczekiwania.

Uwaga: Punkty 3 i 7 można pominąć, jeżeli rozgrzewanie nie jest wymagane.







Rozmrażanie wg czasu lub wagi (*)

Program ten służy do rozmrażania żywności poprzez ustawienie albo jej wagi, albo bezpośrednio czasu rozmrażania. W przypadku produktów delikatnych, zleca się korzystanie z poziomu niskiego „Low” (patrz tabela Ustawienia mocy), dzięki czemu żywność będzie równomiernie rozmrożona przy zachowaniu niskiej temperatury.

Symbol ‘dEF1’ oznacza rozmrażanie wg wagi, a symbol ‘dEF2’ wg czasu.

Użyteczne porady:

- Proces rozmrażania powinien być przerywany w regularnych odstępach czasowych i wszystkie rozmrożone kawałki żywności powinny być wyjęte; to zapewni, że rozmrożone już kawałki żywności nie będą wciąż podgrzewane podczas dalszego rozmrażania.
- Jeżeli żywność nie rozmrozi się pomimo upływu przeznaczonego czasu, sugerujemy ograniczenie czasu dalszego rozmrażania do 1-minutowych cykli aż do całkowitego rozmrożenia.
- Żywność przechowywana w plastikowych pojemnikach lub zapakowana w folię plastikową powinna przez chwilę postać po wyjęciu z zamrażalnika. Należy poczekać do czasu łatwego wyjęcia żywności z plastikowego opakowania zanim zostanie ona włożona do pojemnika przeznaczonego do używania w kuchenkach mikrofalowych.



1. Nacisnąć *  raz lub dwa razy. Na wyświetlaczu pojawi się ‘dEF1’ lub ‘dEF2’ oraz symbole  i .
2. Za pomocą regulatora obrotowego ustawić wagę rozmrażanej potrawy (od 100g do 2 000g) lub żądany czas rozmrażania (od 00:05 do 95:00).
3. Nacisnąć  aby rozpocząć proces rozmrażania. Słysząc sygnał dźwiękowy, a symbole  i  zaczynają mrugać.

Szybkie programowanie

Najczęściej używane programy można łatwo uruchomić wciskając przycisk . Przy korzystaniu z tej funkcji, moc mikrofalówki jest **zawsze ustawiona na 100%**. Każde naciśnięcie przycisku dodaje 30 sekund pracy urządzenia.



Uwaga: proces gotowania rozpoczyna się po pierwszym wciśnięciu przycisku.

Na przykład, aby zaprogramować pracę mikrofalówki na gotowanie przez 2 minuty, moc 100%, należy.











1. Nacisnąć  4 razy. Na wyświetlaczu pojawi się **2:00** oraz zacznie mrugać symbol .

Automatyczne programy gotowania

Automatyczne programy gotowania pozwalają rozpocząć proces gotowania lub podgrzewania żywności bez konieczności wybierania ustawień np. mocy lub czasu gotowania. Po rozpoczęciu programu na wyświetlaczu pojawi się symbol stosowanej funkcji (np.  w przypadku mikrofalówki).

1. Za pomocą regulatora obrotowego wybrać żądany program. Na wyświetlaczu pojawi się odpowiedni symbol programu oraz **Auto** a oznaczenie programu **A-1** zacznie mrugać.
2. Nacisnąć  aby potwierdzić wybór programu.
3. Za pomocą regulatora obrotowego wybrać żądaną wagę.
4. Nacisnąć  aby uruchomić program.



Wskazówka: Menu **A-8 (Ciasta)** korzysta z funkcji gorącego powietrza. Najpierw kuchenka rozgrzewa się do 160 stopni, po czym rozpoczyna się program gotowania. Kiedy kuchenka jest już rozgrzana, słychać 2 sygnały dźwiękowe i zaczyna mrugać oznaczenie temperatury. Aby rozpocząć program, wstawić ciasto do kuchenki i nacisnąć  .

Menu	Waga	Wyświetlacz
A-1  podgrzewanie	150 g	150
	250 g	250
	350 g	350
	450 g	450
	600 g	600
A-2  Ziemniaki	230 g	1
	460 g	2
	690 g	3
A-3  Mięso	150 g	150
	300 g	300
	450 g	450
	600 g	600
A-4  Potrawy z jarzyn	150 g	150
	350 g	350
	500 g	500
A-5  Ryby	150 g	150
	250 g	250
	350 g	350
	450 g	450
	650 g	650
A-6  Kluski , kopytka	50 g (w zimnej wodzie 450 g)	50
	100 g (w zimnej wodzie 800 g)	100
	150 g (w zimnej wodzie 1200 g)	150
A-7  Zupa	200 ml	200
	400 ml	400
	600 ml	600
A-8  Ciasta	475 g	475
A-9  Pizza	200 g	200
	300 g	300
	400 g	400
A-10  Drób	500 g	500
	750 g	750
	1000 g	1000
	1200 g	1200

Ustawianie wielokrotnych programów

Urządzenie można ustawić na maksymalnie 2 programy uruchamiane jeden po drugim, np. rozmrażanie, po którym następuje gotowanie z użyciem mikrofal. Można wybrać dowolny program rozmrażania, kuchenki mikrofalowej, opiekacza lub nawiewu gorącego powietrza jak również kombinacji tych programów. Jakikolwiek program rozmrażania musi oczywiście zacząć się przed rozpoczęciem się jakiegokolwiek programu gotowania.

Przykład: Aby rozmrozić żywność przed ugotowaniem jej z użyciem funkcji kuchenki mikrofalowej należy:

1. Nastawić na funkcję rozmrażania (bez wciskania przycisku ).
 2. Nastawić na funkcję kuchenki mikrofalowej.
 3. Wcisnąć . Na wyświetlaczu pojawią się odpowiednie symbole dla wybranych programów.
- 5 sygnały dźwiękowe oznajmią zakończenie całego programu.



Rada: Ta funkcja pamięci jest szczególnie przydatna na różnych poziomach mocy. Silniejsza moc jest wybierana początkowo, lecz później może być zmniejszana w celu utrzymania gorącej żywności i równomiernego rozłożenia ciepła po wstępnym ugotowaniu.

Czasomierz

Kuchenkę można wcześniej zaprogramować tak, aby zaczęła pracę o określonej godzinie. Zaleca się jednak, aby przed ustawieniem programu opóźnionego włączenia sprawdzić, czy zegar kuchenki jest prawidłowo ustawiony.



1. Ustawić godzinę (patrz *Ustawianie zegara*).
2. Ustawić żądany program. Kuchenka pozwala ustawić 2 programy, nie można jednak ustawić z opóźnieniem żadnego z programów do rozmrażania.



Wskazówka: Po wybraniu programu nie naciskać jeszcze . Automatyczne programy gotowania można uruchomić tylko osobno.

3. Nacisnąć . Pokaże się aktualna godzina, po czym zegar zacznie mrugać.
4. Za pomocą obrotowego potencjometru wybrać żądaną godzinę (pomiędzy 0-23 lub 1-12), o której kuchenka ma zacząć pracę.
5. Nacisnąć . Zacznie mrugać minutnik.
6. Za pomocą obrotowego potencjometru wybrać żądaną minutę (pomiędzy 0-59), o której kuchenka ma zacząć pracę.
7. Nacisnąć . Wybrany program uruchomi się o ustawionym czasie po tym, jak urządzenie wyda 2 sygnały dźwiękowe.

Mechanizm bezpieczeństwa chroniący dzieci:

Mechanizm ten nie pozwala dzieciom uruchamiać kuchenki mikrofalowej bez nadzoru dorosłych.

Aby uaktywnić mechanizm bezpieczeństwa wcisnąć  i przytrzymać przez 3 sekundy. Wyświetlacz pokaże symbol .

Aby wyłączyć mechanizm bezpieczeństwa ponownie wcisnąć  i przytrzymać przez 3 sekundy. Symbol  zniknie z wyświetlacza.

Uwaga: W przypadku jakichkolwiek trudności z włączeniem urządzenia, sprawdzić czy nie jest przypadkiem włączony mechanizm bezpieczeństwa.

Ogólne zasady konserwacji i czyszczenia

- Przed przystąpieniem do czyszczenia urządzenie należy wyłączyć z sieci elektrycznej i odczekać aż całkowicie ostygnie.
- Do mycia kuchenki nie należy stosować wody. Nie wolno dopuścić, aby nawet minimalna ilość wody dostała się do jej wnętrza przez otwory wentylacyjne na wewnętrznych lub zewnętrznych ściankach. Nie należy również stosować urządzeń wytwarzających parę

- pod ciśnieniem.
- Powierzchnie wewnętrzne należy starannie oczyścić. Należy pamiętać, by stale utrzymywać w czystości wewnętrzną powierzchnię i ramę drzwiczek.
- Wszystkie powierzchnie urządzenia można czyścić lekko zwilżoną ściereczką z odrobiną łagodnego płynu do mycia. Po umyciu wytrzeć urządzenie do sucha.
- Nie należy stosować materiałów trących ani silnych środków żrących. Ponadto, nie należy stosować dostępnych w sklepach środków w sprayu przeznaczonych do czyszczenia zwykłych piekarników.
- Szklany talerz i pierścień obrotowy można myć w zmywarce do naczyń. Należy pamiętać, by zawsze utrzymywać w czystości pierścień obrotowy oraz wgłębienie pod szklanym blatem stanowiące tor, po którym poruszają się rolki pierścienia obrotowego.
- Ruszt można myć w gorącej wodzie z dodatkiem płynu.

Dane techniczne

Wymiary zewnętrzne: 456 mm (szer) x 511 mm (długość) x 305 mm (wys.)

Wymiary wewnętrzne:

- szklany talerz obrotowy: Ø 315 mm
- prześwit nad szklanym talerzem: 185 mm

Waga: ca. 17 kg

Napięcie znam: 230V~ 50 Hz

Całkowity pobór mocy:

- opiekacz: 1400 W
- kuchenka mikrofalowa: 1500 W
- nawiew gorącego powietrza: 2400 W
- kuchenka/opiekacz razem: 1500 W

Moc prom. mikrofalowego: 90 W - 900 W

Pozbywanie się urządzenia

 Zużyte lub uszkodzone urządzenie należy zdemontować usuwając przewód zasilania. W przypadku braku informacji na temat okolicznych punktów złomu dla urządzeń tego rodzaju, należy skontaktować się z właściwą komórką lokalnych służb komunalnych.

Gwarancja



Gwarancja na produkt obejmuje wady materiału i wykonania przez okres dwóch lat od daty zakupu produktu. W ramach gwarancji producent zobowiązuje się do naprawy lub wymiany wszelkich wadliwych elementów, pod warunkiem, że produkt zostanie odniesiony przez klienta do punktu zakupu, a później odesłany przez sklep do serwisu centralnego w Opolu, prowadzonego przez firmę Serv- Serwis Sp.z o.o. Aby gwarancja zachowała ważność, urządzenie musi być używane zgodnie z instrukcją i nie może być modyfikowane, naprawiane lub w jakikolwiek sposób naruszane przez nieupoważnioną do tego osobę, ani też uszkodzone w wyniku nieprawidłowego użycia.

Gwarancja nie obejmuje naturalnego zużycia, ani elementów łatwo tłukących się, jak szkło, elementy ceramiczne, żarówki itd. Niniejsza gwarancja nie ogranicza ustawowych praw konsumenta ani innych praw, jakie konsument posiada zgodnie z obowiązującymi przepisami, które dotyczą zakupu przedmiotów użytkowych. Jeżeli urządzenie przestanie działać prawidłowo i musi zostać odesłane, należy je dokładnie zapakować i dołączyć imię,

nazwisko i adres nadawcy oraz przyczynę odesłania. Jeśli urządzenie jest nadal na gwarancji, proszę także dołączyć paragon zakupu, lub fakturę zakupową.

Παραδείγματα προγραμμάτων



Ζέσταμα απλού γεύματος (περίπου 450 γρ.)

Γυρίστε τον περιστρεφόμενο διακόπτη (Ένδειξη οθόνης **A1**) + πιέστε το  + γυρίστε τον περιστρεφόμενο διακόπτη μέχρι (Ένδειξη οθόνης **450 γρ.**) + πιέστε το 



Λειτουργία μικροκυμάτων με μέγιστη ισχύ για 60 δευτερόλεπτα

Πιέστε το  2x

Λειτουργία μικροκυμάτων για 5 λεπτά με 80% ισχύ (720 W)

Πιέστε 2 x το  +  + γυρίστε τον περιστρεφόμενο διακόπτη μέχρι (Ένδειξη οθόνης **5:00**) + 



Λειτουργία θερμού αέρα για 45 λεπτά στους 160°C.

Πιέστε 2 x το  (Ένδειξη οθόνης **160°C**) +  + γυρίστε τον περιστρεφόμενο διακόπτη μέχρι (Ένδειξη οθόνης **45:00**) + 

8 λεπτά χρόνος ψησίματος

Πιέστε 1 x το  (Ένδειξη οθόνης **G-1**) +  + γυρίστε τον περιστρεφόμενο διακόπτη μέχρι (Ένδειξη οθόνης **8:00**) + 

Διαδικασία απόψυξης για 10 λεπτά

Πιέστε 2 x το  (Ένδειξη οθόνης **dEF2**) + γυρίστε τον περιστρεφόμενο διακόπτη μέχρι (Ένδειξη οθόνης **10:00**) + 



Συνδυασμός μικροκύματα/σχάρα για 20 λεπτά

Πιέστε 3 x το  (Ένδειξη οθόνης **C-2**) +  + γυρίστε τον περιστρεφόμενο διακόπτη μέχρι (Ένδειξη οθόνης **20:00**) + 

Συνδυασμός μικροκύματα/θερμού αέρα για 30 λεπτά

Πιέστε 2 x το  (Ένδειξη οθόνης **C-1**) +  + γυρίστε τον περιστρεφόμενο διακόπτη μέχρι (Ένδειξη οθόνης **30:00**) + 

Διαδικασία απόψυξης για 4 λεπτά + λειτουργία μικροκυμάτων για 6 λεπτά σε 100% (900W)

Πιέστε 2 x το  (Ένδειξη οθόνης **dEF2**) + γυρίστε τον περιστρεφόμενο διακόπτη μέχρι (Ένδειξη οθόνης **4:00**) +  + γυρίστε τον περιστρεφόμενο διακόπτη μέχρι (Ένδειξη οθόνης **6:00**) + 

Αγαπητοί πελάτες,

Πριν χρησιμοποιήσετε το φούρνο μικροκυμάτων, διαβάστε τις ακόλουθες οδηγίες χρήσης τις οποίες θα πρέπει να φυλάξετε για μελλοντική χρήση. Η συσκευή πρέπει να χρησιμοποιείται από άτομα που γνωρίζουν αυτές τις οδηγίες.

Χαρακτηριστικά

1. Κλείδωμα πόρτας
2. Χερούλι
3. Παράθυρο
4. Προστατευτικό κάλυμμα
5. Εσωτερικός φωτισμός
6. Οθόνη
7. Πίνακας ελέγχου
8. Περιστρεφόμενος διακόπτης
9. Γυάλινος περιστρεφόμενος δίσκος
10. Δακτύλιος
11. Στοιχείο σχάρας
12. Μονάδα κίνησης
13. Σχάρα

Τοποθέτηση συσκευής

- Να τοποθετείτε το φούρνο μικροκυμάτων πάντα σε σταθερή και επίπεδη επιφάνεια ανθεκτική στη θερμότητα και αφού πρώτα βεβαιωθείτε ότι προστατεύεται από κάθε πηγή θερμότητας ή υπερβολική υγρασία.

- Μη χρησιμοποιείτε τη συσκευή σε εξωτερικούς χώρους.

- Πρέπει να υπάρχει πάντα επαρκής εξαερισμός. Μην ακουμπάτε αντικείμενα επάνω στη συσκευή και φροντίστε ώστε να τηρούνται οι ακόλουθες ελάχιστες αποστάσεις:

Μία πλευρά: 7,5 cm., Άλλη πλευρά:
χωρίς εμπόδια

Πίσω μέρος: 7,5 cm

Επάνω μέρος: 30,0 cm

Μη βγάζετε τα πόδια από τη βάση της συσκευής.

Η μονάδα δεν πρέπει να τοποθετείται μέσα σε ντουλάπι. Όταν τοποθετείτε τη μονάδα, βεβαιωθείτε επίσης ότι δε βρίσκεται ακριβώς κάτω από κάποιο ντουλάπι ή άλλο παρόμοιο αντικείμενο.

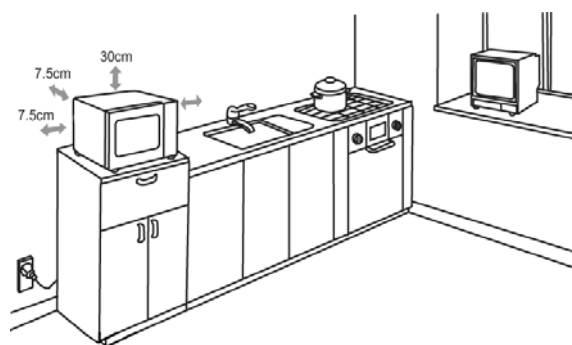

Σύνδεση με την κεντρική παροχή ρεύματος

Η συσκευή αυτή πρέπει να συνδέεται μόνο με γειωμένη πρίζα, εγκατεστημένη σύμφωνα με τις ισχύουσες διατάξεις. Βεβαιωθείτε ότι η τάση του ηλεκτρικού ρεύματος που χρησιμοποιείτε συμβαδίζει με αυτήν που αναγράφεται στη συσκευή. Το προϊόν αυτό συμμορφώνεται με όλες τις ισχύουσες οδηγίες της ΕΕ περί αναγραφής στοιχείων.

Πριν χρησιμοποιήσετε τη συσκευή για πρώτη φορά

- Αφαιρέστε κάθε εξωτερικό και εσωτερικό υλικό συσκευασίας. Όλα αυτά τα υλικά είναι κατάλληλα για ανακύκλωση.

- **Προσοχή!** Τα παιδιά πρέπει να παραμένουν μακριά από τα υλικά συσκευασίας, επειδή είναι δυνητικώς επικίνδυνα, π.χ. κίνδυνος ασφυξίας.
- Βγάλτε το προστατευτικό χαρτί εντελώς από τις επιφάνειες ανοξείδωτου ατσάλιου.
- Αφού βγάλετε τη συσκευή από τη συσκευασία, αλλά και κάθε φορά πριν τη συνδέετε με την παροχή ρεύματος, ελέγχετε και τη συσκευή και το καλώδιο προσεκτικά για τυχόν ίχνη φθοράς. Βεβαιωθείτε ότι η πόρτα (μαζί με το παράθυρο φούρνου και το κλείδωμα) δεν παρουσιάζουν καμία βλάβη, δεν γέρνουν και κλείνουν εφαρμόζοντας σταθερά και ερμητικά στο πλαίσιο της πόρτας. Είναι σημαντικό να διασφαλίζετε ότι δεν εκπέμπεται ενέργεια μικροκυμάτων κατά τη λειτουργία της συσκευής. Για τον ίδιο λόγο, πρέπει να ελέγχετε προσεκτικά όλο το εξωτερικό περίβλημα αλλά και το εσωτερικό του φούρνου.

Σε περίπτωση βλάβης, δεν πρέπει να χρησιμοποιήσετε τη συσκευή έως ότου επισκευαστεί από ειδικευμένο τεχνικό.

- **Μην** αφαιρείτε το προστατευτικό φιλμ που καλύπτει το εσωτερικό της πόρτας, τη μονάδα περιστρεφόμενης πλάκας ή το γκριζο-καφέ προστατευτικό κάλυμμα (4) δίπλα στο φως στα δεξιά του εσωτερικού της συσκευής.
- Τοποθετήστε το δακτύλιο και τη γυάλινη περιστρεφόμενη πλάκα στη μονάδα.
- Πριν χρησιμοποιήσετε το φούρνο μικροκυμάτων για πρώτη φορά, αφήστε τη συσκευή να θερμανθεί με τη ρύθμιση σχάρας (χωρίς να είναι ενεργοποιημένη η λειτουργία μικροκυμάτων) για 10 τουλάχιστον λεπτά. Με τον τρόπο αυτό θα εξαλειφθεί η χαρακτηριστική οσμή που αναδίδει μια ηλεκτρική σχάρα όταν λειτουργεί για πρώτη φορά. Μπορεί να υπάρξει λίγος καπνός. Αυτό είναι εντελώς φυσιολογικό, φροντίστε όμως να υπάρχει επαρκής εξαερισμός.

Σημείωση: Μην ανάβετε τη μονάδα εκτός αν το φαγητό που θα ζεστάνετε ή θα μαγειρέψετε έχει τοποθετηθεί μέσα στο φούρνο. Αν η συσκευή λειτουργήσει άδεια, θα προκληθεί βλάβη στη μονάδα.

Σημαντικές πληροφορίες

- Όταν ζεσταίνετε υγρά στο φούρνο μικροκυμάτων, αυτά είναι δυνατό να θερμανθούν πέρα από το σημείο βρασμού, χωρίς να υπάρχουν οι συνηθείς ορατές ενδείξεις, όπως βράσιμο ή φουσκάλες. Γι' αυτό έχει σημασία να δίνετε πάρα πολύ μεγάλη προσοχή στο χειρισμό των σκευών όταν τα βγάξετε από το φούρνο. Ο κίνδυνος υπερβολικού βρασμού ελαττώνεται αν βάλετε μια λεπτή γυάλινη αντιθερμική ράβδο μέσα στο σκεύος κατά το ζέσταμα.
- Τα αυγά με το κέλυφος ή τα βρασμένα σφιχτά αυγά δεν πρέπει να ζεσταίνονται στο φούρνο μικροκυμάτων, επειδή μπορεί να εκραγούν ακόμα και μετά την ολοκλήρωση της διαδικασίας θέρμανσης με μικροκύματα.
- **Προσοχή:** Είναι επίσης ιδιαίτερα επικίνδυνο να ζεστάνετε υγρά ή κάθε είδους στερεή τροφή μέσα σε κλειστά δοχεία στη μονάδα, καθώς υπάρχει σημαντικός κίνδυνος έκρηξης.
- Το περιεχόμενο των μπιμπερό ή τα γυάλινα βαζάκια με παιδικές τροφές πρέπει να ανακατεύονται πάρα πολύ καλά ή να ανακινούνται δυνατά έτσι ώστε να διασφαλίζεται ότι η θερμοότητα έχει κατανεμηθεί ομοιόμορφα. **Για να αποφεύγετε οδυνηρά και επικίνδυνα εγκαύματα, ελέγχετε πάντα τη θερμοκρασία πριν ταΐσετε το παιδί.**
- Όταν ζεσταίνετε ή μαγειρεύετε φαγητό που περιέχεται σε εύφλεκτα υλικά ή είναι τυλιγμένο με εύφλεκτα υλικά, όπως πλαστικό ή χαρτί, υφίσταται κίνδυνος ανάφλεξης.

Είναι επίσης πιθανό να ξηραθεί ή και να δημιουργηθεί ανάφλεξη αν επιλεγεί χρόνος μαγειρέματος μεγαλύτερος από τον απαιτούμενο. Εύφλεκτες ουσίες είναι επίσης τα λίπη ή έλαια. Για το λόγο αυτό έχει σημασία να παρακολουθείτε τη συσκευή όταν λειτουργεί. Εξαιρετικά εύφλεκτα υγρά, όπως το συμπυκνωμένο οινόπνευμα, ασφαλώς δεν πρέπει να θερμαίνονται.

- Αν παρατηρήσετε καπνό κατά τη λειτουργία της συσκευής, κρατήστε την πόρτα κλειστή για να σταματήσει ή να πνίξει τις φλόγες. Κλείστε αμέσως το διακόπτη της συσκευής και βγάλτε το καλώδιο από την πρίζα.
- Για να προλάβετε τον κίνδυνο εγκαυμάτων, πρέπει να χρησιμοποιείτε πάντα ένα κατάλληλο πανί ή γάντι του φούρνου όταν βγάζετε το φαγητό από το φούρνο μικροκυμάτων επειδή τα σκεύη και τα άλλα οικιακά είδη υπερθερμαίνονται όχι μόνο κατά τη χρήση της σχάρας και των λειτουργιών θερμού αέρα, αλλά και με τη λειτουργία των μικροκυμάτων.
- Τα ειδικά θερμομέτρα φαγητού (αυτά που χρησιμοποιούνται στους συμβατικούς φούρνους ψησίματος) δεν είναι κατάλληλα για χρήση στους φούρνους μικροκυμάτων.

Κανόνες ασφάλειας

- **Προσοχή:** Ορισμένοι τύποι τροφίμων έχουν την τάση να αναφλέγονται. Σε καμία περίπτωση, μην αφήνετε τη συσκευή χωρίς επιτήρηση όταν χρησιμοποιείτε τα μικροκύματα, τη σχάρα, το θερμό αέρα ή συνδυασμούς λειτουργιών.
- Αυτός ο φούρνος μικροκυμάτων προορίζεται μόνο για απόψυξη, ζέσταμα και μαγείρεμα φαγητού. Δεν αναλαμβάνουμε καμία ευθύνη για το ενδεχόμενο πρόκλησης ζημιάς από λανθασμένη χρήση της συσκευής ή σε περίπτωση μη τήρησης αυτών των οδηγιών.
- Η συσκευή αυτή δεν προορίζεται για χρήση από οποιοδήποτε άτομο (περιλαμβανομένων των παιδιών) με μειωμένες σωματικές, αισθητήριες ή διανοητικές ικανότητες, ή από άτομο που δεν έχει πείρα και γνώσεις, εκτός αν επιτηρείται ή αν του έχουν δοθεί οδηγίες για τη χρήση της συσκευής από άτομο το οποίο είναι υπεύθυνο για την ασφάλειά του.
- Τα παιδιά θα πρέπει να επιτηρούνται για να εξασφαλιστεί ότι δεν παίζουν με τη συσκευή.
- **Προσοχή:** Η χρήση του φούρνου μικροκυμάτων από παιδιά δε θα πρέπει να επιτρέπεται χωρίς επίβλεψη, εκτός αν έχουν δοθεί συγκεκριμένες και σαφείς οδηγίες πριν τη χρήση που επιτρέπουν σε ένα παιδί όχι μόνο να λειτουργήσει το φούρνο μικροκυμάτων με ασφάλεια αλλά και να κατανοήσει τους κινδύνους που μπορεί να προκύψουν από την εσφαλμένη χρήση ή την μη συμμόρφωση με τις οδηγίες.
- **Προειδοποίηση:** Λόγω των υψηλών θερμοκρασιών που υφίστανται κατά τη διάρκεια των λειτουργιών συνδυασμού, τα παιδιά δεν πρέπει να χρησιμοποιούν τη συσκευή εκτός εάν επιτηρούνται σωστά από έναν ενήλικο.
- **Κλείνετε πάντα τη συσκευή και βγάζετε το καλώδιο από την πρίζα:**
 - πριν από τον καθαρισμό της συσκευής,
 - σε περίπτωση βλάβης.
- **Προσοχή:** Οι εξωτερικές επιφάνειες της συσκευής μπορεί να θερμανθούν κατά τη λειτουργία. Υπάρχει επίσης κίνδυνος εκπομπής ατμών από τις οπές εξαερισμού: **Υπάρχει κίνδυνος εγκαυμάτων.**
- Φροντίστε να μην έρχεται η συσκευή ή το καλώδιο σε επαφή με καυτές επιφάνειες ή πηγές θερμότητας. Μην αφήνετε το καλώδιο να κρέμεται. Κρατήστε το μακριά από



θερμαινόμενα σημεία.

- Αν η μονάδα δεν διατηρείται καθαρή σωστά, μπορεί να προκληθεί φθορά στην ποιότητα των επιφανειών της, με πιθανή επακόλουθη συντόμευση του κύκλου ζωής της, καθώς και με πιθανό κίνδυνο για την ασφάλεια του χρήστη.
- Αυτός ο φούρνος μικροκυμάτων προορίζεται για οικιακή χρήση και όχι για επαγγελματική χρήση. (Τάξη Β σε συμμόρφωση με το πρότυπο EN 55011:1998+A1+A2)
- **Προσοχή:** Οποιαδήποτε συντήρηση ή επισκευή που απαιτεί την αφαίρεση οποιουδήποτε προστατευτικού καλύμματος ακτινοβολίας, συμπεριλαμβανομένης και της αντικατάστασης του ειδικού ηλεκτρικού καλωδίου του ρεύματος ή ενός εσωτερικού λαμπτήρα, σημαίνει σημαντικό κίνδυνο για ανειδίκευτα άτομα. Η συσκευή δε θα πρέπει να ανοίγεται παρά μόνον από αρμόδιο προσωπικό. Σε περίπτωση επισκευής, παρακαλούμε, στείλτε τη συσκευή σε ένα από τα κέντρα εξυπηρέτησης πελατών μας. Θα βρείτε τις διευθύνσεις στο παράρτημα του εγχειριδίου.

Λειτουργία μικροκυμάτων (Ομάδα II σε συμμόρφωση με το πρότυπο EN 55011:1998+A1+A2)

Στο εσωτερικό της συσκευής παράγεται ηλεκτρομαγνητική ενέργεια που κάνει τα μόρια των τροφίμων (ιδίως τα μόρια του νερού) να δονούνται και να προκαλούν έτσι τη θέρμανση του φαγητού. Φαγητά με υψηλή περιεκτικότητα σε νερό θερμαίνονται πολύ πιο γρήγορα από τα ξηρά τρόφιμα. Η θερμότητα παράγεται σταδιακά στο εσωτερικό των τροφίμων. Τα κουζινικά σκεύη και εργαλεία, δοχεία ή πιάτα που χρησιμοποιούνται ζεσταίνονται έμμεσα λόγω της θερμοκρασίας του φαγητού.

Χρησιμοποιείτε πάντα τα κατάλληλα σύνεργα και σκεύη

- Μη τοποθετείτε τρόφιμα απευθείας επάνω στο γυάλινο περιστρεφόμενο δίσκο. Χρησιμοποιείτε πάντα ένα κατάλληλο πιάτο ή σκεύος. Φροντίζετε το σκεύος να μην εξέχει από το δίσκο.
- Πρέπει να αποφεύγετε τα μεταλλικά αντικείμενα, εφόσον τα μικροκύματα αντανακλώνται από τις μεταλλικές επιφάνειες και πιθανόν να μη φτάσουν μέχρι το φαγητό που θέλετε να μαγειρέψετε. Οποιοδήποτε μεταλλικό αντικείμενο μέσα στο φούρνο μπορεί επίσης να προκαλέσει σπινθήρες, έχοντας ως αποτέλεσμα να σημειωθεί βλάβη στη μονάδα.
- Γενικά, στο φούρνο μικροκυμάτων δεν πρέπει να χρησιμοποιούνται μαχαιροπήρουνα και μεταλλικά σκεύη. Μερικά υλικά συσκευασίας τροφίμων περιέχουν αλουμινόχαρτο ή σύρματα κάτω από ένα στρώμα χαρτί και είναι ακατάλληλα για χρήση σε συσκευές μικροκυμάτων.
Αν συνιστάται η χρήση αλουμινόχαρτου από μια συνταγή, βεβαιωθείτε ότι το φαγητό είναι ερμητικά τυλιγμένο στο αλουμινόχαρτο (χωρίς φυσαλίδες αέρος). Βεβαιωθείτε ότι υπάρχει μία **ελάχιστη απόσταση 2,5 εκατοστών** μεταξύ του αλουμινόχαρτου και των εσωτερικών τοιχωμάτων του φούρνου.
- Φροντίζετε πάντα το σκεύος ή πιάτο, στο οποίο μαγειρεύετε να μην έχει μεταλλικές διακοσμήσεις, όπως χρυσή επιστρώση στην άκρη ή χρώμα που περιέχει μεταλλικούς κόκκους. Ακατάλληλα επίσης είναι τα αντικείμενα από μολυβδοκρύσταλλο (ημικρύσταλλο). Φροντίζετε πάντα τα σκεύη για το μαγείρεμα να είναι μασίφ (π.χ. κοντά στις λαβές). Ακόμα, οι πορώδεις ύλες απορροφούν νερό κατά το πλύσιμο και είναι και αυτές ακατάλληλες. Ακατάλληλα είναι επίσης τα δοχεία, τα σκεύη και τα

σύνεργα από μελαμίνη επειδή απορροφούν ενέργεια.

- Χρήση λειτουργίας μικροκυμάτων

- Τα σκεύη και τα δοχεία από ανθεκτικό στη θερμότητα γυαλί ή πορσελάνη είναι εξαιρετικά κατάλληλα για χρήση σε συσκευές μικροκυμάτων.
- Τα πλαστικά είναι κατάλληλα μόνο αν είναι ανθεκτικά σε θερμότητα μέχρι και τους 180 βαθμούς Κελσίου. Πρέπει να τρυπάτε τις σακούλες μαγειρέματος κλπ. για να φεύγει τυχόν υψηλή πίεση που μπορεί να δημιουργηθεί.
Στα περισσότερα καταστήματα με είδη κουζίνας μπορείτε να βρείτε σκεύη ειδικά σχεδιασμένα για χρήση στους φούρνους μικροκυμάτων.
- Τα δοχεία μαγειρέματος ή τα πιάτα μπορούν να δοκιμαστούν για την καταλληλότητά τους για χρήση σε μια συσκευή μικροκυμάτων, πράγμα που μπορεί να γίνει ως εξής: Τοποθετήστε το αντικείμενο (χωρίς περιεχόμενο) επάνω στη γυάλινη περιστρεφόμενη πλάκα, ανοίξτε τη συσκευή και ρυθμίστε την στην «Υψηλή» ρύθμιση. Στη συνέχεια αφήστε την να λειτουργήσει για περίπου 20 δευτερόλεπτα. Προσέξτε αν ακούγονται τριγμοί ή αν προκαλούνται σπινθήρες. Αν παρατηρήσετε κάτι από τα παραπάνω, θέτετε αμέσως τη συσκευή εκτός λειτουργίας. Έχει επίσης σημασία να ελέγξετε τη θερμοκρασία του σκεύους. Αν ένα σκεύος είναι κατάλληλο, θα πρέπει να είναι απλώς χλιαρό.

- Χρήση λειτουργίας σχάρας ή θερμού αέρα

- Όταν χρησιμοποιείτε τη λειτουργία σχάρας ή θερμού αέρα, μπορείτε να χρησιμοποιήσετε σκεύη και πιάτα που είναι κατάλληλα για τους συμβατικούς φούρνους και ανθίστανται στη θερμότητα. Μη χρησιμοποιείτε πλαστικά αντικείμενα όταν κάνετε χρήση της λειτουργίας σχάρας ή θερμού αέρα.
- Το φαγητό τοποθετείται απ' ευθείας στη σχάρα, που εν συνεχεία τοποθετείται επάνω στον περιστρεφόμενο γυάλινο δίσκο.

- Χρήση λειτουργιών συνδυασμού μικροκυμάτων/σχάρας ή μικροκυμάτων/θερμού αέρα

- Όταν χρησιμοποιείτε τους συνδυασμούς μικροκυμάτων/σχάρας ή μικροκυμάτων/θερμού αέρα, οι λειτουργίες μικροκυμάτων και σχάρας ή θερμού αέρα ενεργοποιούνται εναλλάξ. Θα πρέπει, λοιπόν, τα σκεύη ή πιάτα να είναι κατάλληλα για χρήση σε συσκευή μικροκυμάτων **καθώς και** να είναι ανθεκτικά στη θερμότητα. Λόγω των σχετικά υψηλών θερμοκρασιών, δεν θα πρέπει να χρησιμοποιούνται πλαστικά σκεύη. Η σχάρα της συσκευής σας είναι κατάλληλη για χρήση μαζί με το φούρνο μικροκυμάτων. Να βεβαιώνετε ότι σκεύη ή πιάτα δεν περιέχουν τίποτα μεταλλικό.



Λειτουργία

Γενικές πληροφορίες για τον προγραμματισμό της συσκευής





Για την εξασφάλιση βέλτιστων αποτελεσμάτων, αυτός ο φούρνος μικροκυμάτων χρησιμοποιεί ηλεκτρονικά προηγμένης τεχνολογίας.

- Όταν πιέσετε οποιοδήποτε πλήκτρο ελέγχου, η σωστή εισαγωγή αναγνωρίζεται με ένα μονό ηχητικό σήμα.
- Ενώ εκτελείτε μια σειρά προγραμμάτων, μπορείτε να ανακαλέσετε την τρέχουσα ρύθμιση πιέζοντας το κατάλληλο πλήκτρο. π.χ., αν κατά τη διάρκεια του

προγράμματος μικροκυμάτων πιέσετε το πλήκτρο , στην οθόνη θα εμφανιστεί η επιλεγμένη ρύθμιση ισχύος.



- Αν πιέσετε το πλήκτρο  , μπορείτε να διακόψετε ή να ξεκινήσετε ξανά ένα πρόγραμμα

Γενική σειρά λειτουργίας

- Βάλτε το φαγητό που θέλετε να ζεστάνετε στο κατάλληλο σκεύος. Βάλτε το σκεύος στον περιστρεφόμενο δίσκο στο φούρνο.
 - Όταν τοποθετείτε τρόφιμα στο φούρνο μικροκυμάτων, πρέπει να είναι σκεπασμένα για να μη ξηραίνονται. Μπορείτε να βρείτε γυάλινα ή πλαστικά καλύμματα ειδικά σχεδιασμένα για χρήση στις συσκευές μικροκυμάτων που υπάρχουν στα περισσότερα καταστήματα ειδών κουζίνας.
 - Όταν χρησιμοποιείτε τους συνδυασμούς μικροκυμάτων/σχάρας ή μικροκυμάτων/θερμού αέρα, μην καλύπτετε το φαγητό που πρόκειται να το μαγειρέψετε. Μπορείτε να τοποθετήσετε τη σχάρα απευθείας επάνω στο γυάλινο περιστρεφόμενο δίσκο με το φαγητό στη σχάρα.
- Κλείστε την πόρτα και ρυθμίστε το επιθυμητό πρόγραμμα.
- Ο περιστρεφόμενος δίσκος αρχίζει να περιστρέφεται με την έναρξη του προγράμματος. Κατά τη διάρκεια της λειτουργίας, το εσωτερικό φως παραμένει ανοικτό.
- Αν ένα πρόγραμμα δεν αρχίσει εντός 5 λεπτών, η μονάδα επιστρέφει ξανά στην κατάσταση αναμονής.
- Αν κατά τη διάρκεια της λειτουργίας, ανοίξετε την πόρτα ή πιέσετε το πλήκτρο   (π.χ. για να ανακατέψετε ή να γυρίσετε το φαγητό προκειμένου να εξασφαλίσετε ότι η θερμοκρασία διανέμεται ομοιόμορφα), το χρονόμετρο και οι λειτουργίες προγράμματος θα διακοπουν αυτόματα. Μπορείτε τώρα να αλλάξετε το χρόνο μαγειρέματος, αν αυτό είναι απαραίτητο. Το πρόγραμμα θα συνεχιστεί αυτόματα μόνο αφού κλείσετε ξανά την πόρτα και πιέσετε το πλήκτρο .
- Πιέστε το   δύο φορές για να διακόψετε το πρόγραμμα.
- 5 ηχητικά σήματα υποδεικνύουν ότι ο προγραμματισμένος χρόνος έχει παρέλθει. Ταυτόχρονα σβήνει το εσωτερικό φως.
- Ανοίξτε την πόρτα και βγάλτε το σκεύος με το φαγητό.
- Για να πετύχετε ομοιόμορφη κατανομή της θερμοκρασίας του φαγητού, το σκεύος πρέπει να αφηθεί για αρκετά λεπτά.
- Ο χρόνος μαγειρέματος γενικά εξαρτάται από διάφορους παράγοντες.
 - Τα μικροκύματα διαπερνούν την επιφάνεια του φαγητού. Για μεγάλα κομμάτια χρειάζεται, συνεπώς, περισσότερος χρόνος από ό,τι θα χρειαζόταν για την ίδια ποσότητα κομμένη σε μικρότερα κομμάτια. Επίσης, το φαγητό πρέπει να κατανέμεται ομοιόμορφα στην πιατέλα.
 - Για να διασφαλίσετε ότι τυχόν μικρόβια που υπάρχουν στο φαγητό θα εξοντωθούν σίγουρα, το φαγητό πρέπει να εκτεθεί σε υψηλές θερμοκρασίες για αρκετό χρόνο.
 - Βασικός κανόνας: μισή ποσότητα - μισός χρόνος.
διπλή ποσότητα - σχεδόν διπλός χρόνος.



Ρύθμιση ρολογιού:

Όταν συνδέσετε τη συσκευή στην ηλεκτρική τροφοδοσία, η οθόνη δείχνει **0:00** και ακούγεται ένα ηχητικό σήμα.

Σημείωση: Δεν αρχίζει να μετρείται ο χρόνος στην οθόνη αν δεν έχετε ρυθμίσει το ρολόι. Μπορείτε να ακυρώσετε τη διαδικασία ρύθμισης χρόνου αν πιέσετε το πλήκτρο  .

Πρέπει να ρυθμίσετε το ρολόι όταν συνδέσετε τη συσκευή για πρώτη φορά και επίσης όταν

μια διακοπή ρεύματος αλλάζει την ένδειξη του ρολογιού.





1. Πιέστε το πλήκτρο  μία ή δύο φορές για να επιλέξετε μορφή 24 ή 12 ωρών. Η οθόνη δείχνει **24H** ή **12H**.
2. Γυρίστε τον περιστρεφόμενο διακόπτη για να ρυθμίσετε τη σωστή ώρα. Η ώρα πρέπει να είναι από **0** έως **23** (για μορφή 24 ωρών) ή από **1** έως **12** (για μορφή 12 ωρών).
3. Πιέστε το . Τα ψηφία λεπτών αρχίζουν να αναβοσβήνουν.
4. Γυρίστε τον περιστρεφόμενο διακόπτη για να ρυθμίσετε τα σωστά λεπτά. Η ρύθμιση λεπτών πρέπει να είναι από **0** έως **59**.
5. Πιέστε το , για να ολοκληρώσετε τη ρύθμιση της ώρας. Το σύμβολο «:» αναβοσβήνει και εμφανίζεται η σωστή ώρα.

Λειτουργία μικροκυμάτων

Για να προγραμματίσετε τη συσκευή για μαγείρεμα, πρέπει να επιλέξετε τη σωστή θέση (μικροκύματα), την απαιτούμενη ρύθμιση ισχύος και το χρόνο μαγειρέματος πριν ξεκινήσετε τη σειρά προγράμματος. Μπορείτε να επιλέξετε τη ρύθμιση ισχύος αν πιέσετε επαναλαμβανόμενα το . Ο χρόνος μαγειρέματος μπορεί να προκαθοριστεί στα 95 λεπτά, το μέγιστο.

	Ρυθμίσεις ισχύος			
	Ισχύς (P)	Οθόνη	Τύπος	
1 φορά	900W	P100 (100%)	Υψηλή	Ζέσταμα υγρών, μαγείρεμα
2 φορές	720W	P 80 (80%)	Μέτρια-Υψηλή	Απόψυξη και ζέσταμα κατεψυγμένων τροφίμων
3 φορές	450W	P 50 (50%)	Μέτρια	Μαγείρεμα ευαίσθητων τροφίμων
4 φορές	270W	P 30 (30%)	Απόψυξη	Απόψυξη
5 φορές	90W	P 10 (10%)	Χαμηλή	Απόψυξη ευαίσθητων τροφίμων

Παράδειγμα: Προγραμματισμός της λειτουργίας μικροκυμάτων για χρόνο ψησίματος 5 λεπτά σε ισχύ 50%.

1. Πιέστε το πλήκτρο  3 φορές. Η οθόνη δείχνει **P 50** και το σύμβολο .
2. Πιέστε το  για να επιβεβαιώσετε τη λειτουργία μικροκυμάτων.
3. Γυρίστε τον περιστρεφόμενο διακόπτη μέχρι η οθόνη να δείχνει **5:00**.
4. Πιέστε το πλήκτρο . Το σύμβολο  αρχίζει να αναβοσβήνει στην οθόνη.

Σημείωση: Για τη ρύθμιση του χρόνου μαγειρέματος χρησιμοποιούνται τα ακόλουθα βήματα:

- 0 – 1 λεπτό : βήματα 5 δευτερολέπτων
- 1 – 5 λεπτά : βήματα 10 δευτερολέπτων
- 5 – 10 λεπτά : βήματα 30 δευτερολέπτων
- 10 – 30 λεπτά : βήματα 1 λεπτού
- 30 – 95 λεπτά : βήματα 5 λεπτών





Λειτουργία ψησίματος

Η λειτουργία ψησίματος χρησιμοποιεί τη θέρμανση από ακτινοβολία για την επεξεργασία των τροφίμων. Το πρόγραμμα αυτό είναι κατάλληλο για μαγείρεμα «ογκρατέν» ή για το ψήσιμο λεπτών κομματιών κρέατος.

Επιλέξτε τον επιθυμητό χρόνο ψησίματος. Μπορείτε να προκαθορίσετε το χρόνο ψησίματος σε 95 λεπτά, το μέγιστο. Δεν μπορείτε να αλλάξετε τη ρύθμιση ισχύος της λειτουργίας ψησίματος. Θα πρέπει να παρακολουθείτε στενά τη λειτουργία αυτή, όταν

χρειαστεί να γυρίσετε το κρέας όταν η μια πλευρά έχει ψηθεί αρκετά και, στην συνέχεια, όταν βγάλετε το κρέας αφού ψηθεί και από τις δύο πλευρές.

Παράδειγμα: Προγραμματισμός της λειτουργίας ψησίματος για 30 λεπτά.

1. Πιέστε το  μία φορά. Η ένδειξη 'G-1' αναβοσβήνει στην οθόνη και εμφανίζεται το σύμβολο .
2. Πιέστε το  για να επιβεβαιώσετε τη λειτουργία ψησίματος.
3. Γυρίστε τον περιστρεφόμενο διακόπτη μέχρι η οθόνη να δείχνει **30:00**.
4. Πιέστε το  για να ξεκινήσει η διαδικασία ψησίματος. Το σύμβολο  αρχίζει να αναβοσβήνει στην οθόνη.







Σημείωση:

Στη μέση του προγραμματισμένου χρόνου ψησίματος, θα ακουστεί ένα διπλό ηχητικό σήμα και το πρόγραμμα διακόπτεται αυτόματα. Αυτό σας επιτρέπει να γυρίσετε το φαγητό που ψήνεται. Ανοίξτε την πόρτα, γυρίστε το φαγητό και μετά κλείστε ξανά την πόρτα και πιέστε το  για να συνεχιστεί το πρόγραμμα.

Λειτουργίες συνδυασμού

Όταν χρησιμοποιείτε τις λειτουργίες συνδυασμού, οι λειτουργίες μικροκυμάτων, θερμού αέρα και σχάρας ενεργοποιούνται εναλλάξ για διαφορετικές ρυθμίσεις χρόνου. Η χρήση των διάφορων συνδυασμών βοηθάει στη μείωση του συνολικού χρόνου μαγειρέματος. Τα προγράμματα αυτά είναι χρήσιμα για ψάρια, πατάτες, σουφλέ ή μαγείρεμα «ογκρατέν».

Λειτουργία	Οθόνη	Μικροκύματα	Θερμός αέρας	Σχάρα
Συνδυασμός 1	C-1			
Συνδυασμός 2	C-2			
Συνδυασμός 3	C-3			
Συνδυασμός 4	C-4			







1. Πιέστε επανειλημμένα το  μέχρι να εμφανιστεί η λειτουργία συνδυασμού που θέλετε.
2. Στην οθόνη αναβοσβήνει η ένδειξη «C-1», «C-2», «C-3» ή «C-4» και επιπλέον εμφανίζονται τα αντίστοιχα σύμβολα (, , .
3. Πιέστε το  για να επιβεβαιώσετε την επιλεγμένη λειτουργία συνδυασμού.
4. Γυρίστε τον περιστρεφόμενο διακόπτη για να επιλέξετε το χρόνο μαγειρέματος.
5. Πιέστε το πλήκτρο  για να αρχίσετε τη διαδικασία μαγειρέματος. Το αντίστοιχο σύμβολο της επιλεγμένης λειτουργίας αναβοσβήνει στην οθόνη.

Λειτουργία θερμού αέρα

Με τη λειτουργία αυτή, κυκλοφορεί θερμός αέρας στο εσωτερικό του φούρνου, επιτυγχάνοντας ομοιόμορφο ψήσιμο και ροδοκοκκίνισμα. Αν πιέσετε το πλήκτρο , μπορείτε να ρυθμίσετε τη θερμοκρασία μαγειρέματος από 150°C έως 240°C. Ο χρόνος μαγειρέματος μπορεί να προκαθορισθεί στα 95 λεπτά, το μέγιστο.

Μπορείτε να προθερμάνετε τη συσκευή, αν απαιτείται. Επιλέξτε την επιθυμητή θερμοκρασία και πιέστε το  δύο φορές.

Παράδειγμα: Προθέρμανση της συσκευής στους 200°C ακολουθούμενη από μαγείρεμα για 30 λεπτά.

1. Πιέστε το πλήκτρο  6 φορές. Το **200°C** αρχίζει να αναβοσβήνει στην οθόνη, και εμφανίζεται το σύμβολο .
2. Πιέστε το  για να επιβεβαιώσετε τη ρύθμιση θερμοκρασίας.
3. Πιέστε το  για να αρχίσετε τη διαδικασία προθέρμανσης.
4. Το σύμβολο  και η φωτεινή ενδεικτική ράβδος αρχίζουν να αναβοσβήνουν όσο η προθέρμανση βρίσκεται σε εξέλιξη.
5. Μόλις επιτευχθεί η προκαθορισμένη θερμοκρασία, ακούγονται δύο ηχητικά σήματα και η ένδειξη «**200°C**» αρχίζει να αναβοσβήνει.
6. Ανοίξτε την πόρτα, τοποθετήστε το φαγητό μέσα στο θάλαμο φούρνο και κλείστε ξανά την πόρτα.
7. Γυρίστε τον περιστρεφόμενο διακόπτη μέχρι να εμφανιστεί στην οθόνη η ένδειξη **30:00**.
8. Πιέστε το πλήκτρο  για να ξεκινήσετε τη διαδικασία μαγειρέματος. Το σύμβολο  αναβοσβήνει στην οθόνη.

Σημείωση:

1. Δεν είναι δυνατή η ρύθμιση του χρόνου μαγειρέματος όσο η προθέρμανση βρίσκεται σε εξέλιξη.
2. Αν δεν ρυθμιστεί ο χρόνος μαγειρέματος μέσα σε 5 λεπτά μετά από την ολοκλήρωση της προθέρμανσης, ακούγονται 5 ηχητικά σήματα και η συσκευή μεταβαίνει αυτόματα σε κατάσταση αναμονής.

Σημείωση: Αν δεν απαιτείται προθέρμανση, τα βήματα 3 και 7 μπορούν να παραληφθούν.



Πρόγραμμα απόψυξης ανάλογα με το χρόνο ή το βάρος (*)



Το πρόγραμμα απόψυξης είναι χρήσιμο για την απόψυξη τροφίμων είτε με τη ρύθμιση του βάρους των τροφίμων που θα αποψυχθούν είτε με την απευθείας ρύθμιση του χρόνου απόψυξης. Για ευπαθή τρόφιμα, συνιστούμε να κάνετε απόψυξη στο «χαμηλό» επίπεδο (βλ. πίνακα Ρυθμίσεις ισχύος) για να εξασφαλίσετε την απόψυξη του τροφίμου σε ομοιόμορφη ρύθμιση χαμηλής θερμοκρασίας.

Η ένδειξη «**dEF1**» αντιπροσωπεύει την απόψυξη με βάση το βάρος και η ένδειξη «**dEF2**» αντιπροσωπεύει την απόψυξη με βάση το χρόνο.

Χρήσιμες σημειώσεις:

- Η διαδικασία απόψυξης πρέπει να διακόπτεται σε τακτά χρονικά διαστήματα και θα πρέπει να βγάξετε από το φούρνο τις μερίδες τροφίμων που έχουν αποψυχθεί. Έτσι εξασφαλίζεται ότι τα τρόφιμα που έχουν αποψυχθεί δεν θα απορροφούν τη θερμότητα από τα τρόφιμα που ακόμη απαιτούν απόψυξη.
- Αν τα τρόφιμα δεν έχουν αποψυχθεί εντελώς μετά τον προκαθορισμένο χρόνο απόψυξης, συνιστάται να χρησιμοποιείτε χρονικά διαστήματα απόψυξης έως 1 λεπτό έως ότου αυτά ξεπαγώσουν εντελώς.
- Θα πρέπει να αφήσετε τα τρόφιμα που έχουν φυλαχτεί σε πλαστικά σκεύη ή είναι τυλιγμένα σε πλαστικό εκτός της κατάψυξης για λίγο χρόνο. Περιμένετε έως ότου μπορείτε να αποσπάσετε τα τρόφιμα εύκολα από το πλαστικό πριν τα τοποθετήσετε μέσα στο φούρνο σε σκεύος κατάλληλο για χρήση σε φούρνο μικροκυμάτων.

1. Πιέστε το πλήκτρο *  μία ή δύο φορές. Στην οθόνη εμφανίζεται η ένδειξη «**dEF1**» ή «**dEF2**» και επιπλέον τα σύμβολα  και .



2. Χρησιμοποιήστε τον περιστρεφόμενο διακόπτη για να ρυθμίσετε το βάρος των τροφίμων που θα αποψυχθούν (μεταξύ 100 γρ. και 2000 γρ.) ή τον επιθυμητό χρόνο απόψυξης (μεταξύ 00:05 και 95:00).
3. Πιέστε το πλήκτρο  για να αρχίσετε τη διαδικασία απόψυξης. Θα ακουστεί ένα ηχητικό σήμα, και τα σύμβολα  και  θα αρχίσουν να αναβοσβήνουν.

Γρήγορο πρόγραμμα

Οι ρυθμίσεις χρόνου των μικροκυμάτων που χρησιμοποιούνται πιο συχνά μπορούν να ανακαλούνται αν πιέσετε απλά το πλήκτρο . Με τη λειτουργία αυτή, η ρύθμιση ισχύος είναι **πάντα** 100%. Με κάθε πάτημα του πλήκτρου προστίθεται 30 δευτερόλεπτα στο χρόνο μαγειρέματος.



Σημείωση: Η διαδικασία μαγειρέματος αρχίζει μόλις πιέσετε το πλήκτρο για πρώτη φορά.

Παράδειγμα: Προγραμματισμός της λειτουργίας μικροκυμάτων για χρόνο μαγειρέματος 2 λεπτών με ισχύ 100%.











1. Πιέστε το πλήκτρο  4 φορές. Στην οθόνη εμφανίζεται η ένδειξη **2:00** και το σύμβολο  αρχίζει να αναβοσβήνει.

Αυτόματα προγράμματα μαγειρέματος

Αυτά τα αυτόματα προγράμματα μαγειρέματος είναι χρήσιμα όταν μαγειρεύετε ή θερμαίνετε τρόφιμα χωρίς να πρέπει να επιλέξετε κάποιες συγκεκριμένες ρυθμίσεις, π.χ. ισχύς ή χρόνος μαγειρέματος. Μόλις αρχίσει ένα πρόγραμμα, η τρέχουσα επιλεγμένη λειτουργία υποδεικνύεται από τα κατάλληλα σύμβολα στην οθόνη (π.χ.  για μικροκύματα).

1. Χρησιμοποιήστε τον περιστρεφόμενο διακόπτη για να επιλέξετε το επιθυμητό πρόγραμμα. Στην οθόνη εμφανίζεται το αντίστοιχο σύμβολο προγράμματος και η ένδειξη «**Auto**», και αρχίζει να αναβοσβήνει η ένδειξη προγράμματος «**A-1**».
2. Πιέστε το πλήκτρο  για να επιβεβαιώσετε το πρόγραμμα.
3. Χρησιμοποιήστε τον περιστρεφόμενο διακόπτη για να ρυθμίσετε το επιθυμητό βάρος.
4. Πιέστε το πλήκτρο  για να αρχίσετε το πρόγραμμα.



Σημείωση: Το μενού «**A-8**» (**Κέικ**) χρησιμοποιεί τη λειτουργία θερμού αέρα. Αρχικά κάνει προθέρμανση στους 160 βαθμούς και μετά ξεκινάει το αυτόματο πρόγραμμα μαγειρέματος. Μόλις ολοκληρωθεί η προθέρμανση, ακούγονται 2 ηχητικά σήματα και αρχίζει να αναβοσβήνει η ένδειξη θερμοκρασίας. Τοποθετήστε το κέικ στο φούρνο μικροκυμάτων και πιέστε το  για να ξεκινήσετε το πρόγραμμα.

Μενού	Βάρος	Οθόνη
A-1  Ζέσταμα	150 γρ.	150
	250 γρ.	250
	350 γρ.	350
	450 γρ.	450
	600 γρ.	600
A-2  Πατάτες	230 γρ.	1
	460 γρ.	2
	690 γρ.	3
A-3  Κρέας	150 γρ.	150
	300 γρ.	300
	450 γρ.	450
	600 γρ.	600
A-4  Λαχανικά	150 γρ.	150
	350 γρ.	350
	500 γρ.	500
A-5  Ψάρι	150 γρ.	150
	250 γρ.	250
	350 γρ.	350
	450 γρ.	450
	650 γρ.	650
A-6  Χυλοπίτες, ζυμαρικά	50 γρ. (με κρύο νερό 450 γρ.)	50
	100 γρ. (με κρύο νερό 800 γρ.)	100
	150 γρ. (με κρύο νερό 1200 γρ.)	150
A-7  Σούπα	200 ml	200
	400 ml	400
	600 ml	600
A-8  Κέικ	475 γρ.	475
A-9  Πίτσα	200 γρ.	200
	300 γρ.	300
	400 γρ.	400
A-10  Πουλερικά	500 γρ.	500
	750 γρ.	750
	1000 γρ.	1000
	1200 γρ.	1200

Ρύθμιση πολλαπλών προγραμμάτων

Η συσκευή μπορεί να ρυθμιστεί ώστε να εκτελούνται 2 προγράμματα, το μέγιστο, διαδοχικά, π.χ. απόψυξη, ακολουθούμενη από μαγείρεμα με μικροκύματα. Μπορείτε να επιλέξετε οποιοδήποτε πρόγραμμα απόψυξης, μικροκυμάτων, σάρας ή θερμού αέρα καθώς και συνδυασμούς αυτών των προγραμμάτων. Πρέπει, φυσικά, να εκτελέσετε οποιοδήποτε πρόγραμμα απόψυξης πριν μπορέσετε να ξεκινήσετε κάποιο πρόγραμμα μαγειρέματος.

Παράδειγμα: Απόψυξη τροφίμων πριν από το μαγείρεμα με τη λειτουργία μικροκυμάτων.

1. Προγραμματίστε τη λειτουργία απόψυξης (χωρίς να πιέσετε το ).
2. Προγραμματίστε τη λειτουργία μικροκυμάτων.
3. Πιέστε το πλήκτρο . Στην οθόνη εμφανίζονται τα κατάλληλα σύμβολα για τα επιλεγμένα προγράμματα.

Πέντε ηχητικά σήματα υποδεικνύουν ότι ολόκληρο το πρόγραμμα έχει ολοκληρωθεί.



Συμβουλή: Αυτή η λειτουργία μνήμης είναι ιδιαίτερα χρήσιμη όταν χρησιμοποιείτε τα μικροκύματα για να μαγειρέψετε τρόφιμα σε διαφορετικές ρυθμίσεις ισχύος. Ενώ αρχικά έχετε επιλέξει μια υψηλότερη ρύθμιση ισχύος, μπορείτε να τη μειώσετε σε ένα επακόλουθο στάδιο για να διατηρήσετε τα τρόφιμα ζεστά και για να εξασφαλίσετε την ομοιόμορφη κατανομή της θερμότητας όταν το φαγητό είναι σχεδόν έτοιμο.

Χρονοδιακόπτης

Μπορείτε να προγραμματίσετε το φούρνο μικροκυμάτων με τρόπο ώστε να αρχίζει να λειτουργεί κάποια προγραμματισμένη ώρα. Όμως, πάντα να ελέγχετε πρώτα ότι η ώρα στη συσκευή έχει ρυθμιστεί σωστά πριν χρησιμοποιήσετε τη λειτουργία χρονοδιακόπτη.



1. Ρυθμίστε την ώρα (βλ. Ρύθμιση ρολογιού).
2. Ρυθμίστε το επιθυμητό πρόγραμμα. Μπορείτε να ρυθμίσετε 2 προγράμματα στη συσκευή. Όμως, με τη λειτουργία χρονοδιακόπτη δεν μπορείτε να επιλέξετε κανένα από τα προγράμματα απόψυξης.



Σημείωση: Μην πιέσετε ακόμη το  μετά την τρέχουσα επιλογή προγράμματος. Μπορείτε να ξεκινήσετε τα αυτόματα προγράμματα μαγειρέματος μόνο ξεχωριστά.

3. Πιέστε το πλήκτρο . Εμφανίζεται η τρέχουσα ώρα και αναβοσβήνει η ένδειξη ωρών.
4. Χρησιμοποιήστε τον περιστρεφόμενο έλεγχο για να επιλέξετε την επιθυμητή ρύθμιση ώρας (μεταξύ 0-23 ή αντίστοιχα 1-12) στην οποία θέλετε να αρχίσει η λειτουργία της συσκευής.
5. Πιέστε το πλήκτρο . Στην οθόνη αναβοσβήνει η ένδειξη λεπτών.
6. Χρησιμοποιήστε τον περιστρεφόμενο έλεγχο για να επιλέξετε την επιθυμητή ρύθμιση λεπτών (μεταξύ 0-59) στην οποία θέλετε να αρχίσει η λειτουργία της συσκευής.
7. Πιέστε το πλήκτρο . Το επιλεγμένο πρόγραμμα θα αρχίσει την προγραμματισμένη ώρα όταν θα ακουστούν και 2 ηχητικά σήματα.

Σύστημα ασφαλείας για παιδιά:

Αυτό το σύστημα ασφαλείας εμποδίζει τα παιδιά να χρησιμοποιούν τη συσκευή χωρίς επίβλεψη.

Για να ενεργοποιήσετε το μηχανισμό ασφάλειας, πιέστε το πλήκτρο  για 3 δευτερόλεπτα. Εμφανίζεται το σύμβολο  στην οθόνη.

Για να απενεργοποιήσετε το μηχανισμό ασφάλειας, πιέστε ξανά το πλήκτρο  για 3 δευτερόλεπτα. Το σύμβολο  σβήνει από την οθόνη.

Σημείωση: Αν συναντήσετε προβλήματα κατά την ενεργοποίηση της συσκευής, βεβαιωθείτε ότι δεν είναι ενεργοποιημένο το σύστημα ασφαλείας.

Γενική φροντίδα και καθαρισμός

- Πριν προβείτε στον καθαρισμό της συσκευής, σιγουρευτείτε ότι έχετε βγάλει το καλώδιο από την πρίζα και ότι η συσκευή έχει κρυώσει εντελώς.
- Μην καθαρίζετε τη συσκευή με νερό. Φροντίζετε να μην περάσει καμία ποσότητα νερού, ούτε η παραμικρή, στις εγχοπές της εξαέρωσης στο εσωτερικό ή το εξωτερικό της μονάδας. Μην χρησιμοποιείτε καμία συσκευή ατμού για το καθάρισμα.

- Οι εσωτερικές επιφάνειες πρέπει να καθαρίζονται πάρα πολύ καλά μετά από κάθε λειτουργία. Το εσωτερικό της πόρτας καθώς και το πλαίσιο της πρέπει να διατηρούνται πάντα καθαρά.
- Μπορείτε να σκουπίσετε όλη τη συσκευή με ένα ελαφρά βρεγμένο πανί χωρίς χνούδι και ένα απαλό οικιακό απορρυπαντικό. Σκουπίστε πολύ καλά.
- Μη χρησιμοποιείτε διαβρωτικές ουσίες ή σκληρά απορρυπαντικά. Επίσης, μη χρησιμοποιείτε τα προϊόντα σε σπρέι που διατίθενται στο εμπόριο για τον καθαρισμό των συμβατικών φούρνων.
- Ο γυάλινος περιστρεφόμενος δίσκος και ο δακτύλιος μπορούν να πλυθούν στο πλυντήριο των πιάτων. Ο δακτύλιος καθώς και οι οδηγίες της σχάρας κάτω από το γυάλινο δίσκο πρέπει να διατηρούνται πάντα καθαροί.
- Μπορείτε να καθαρίζετε τη σχάρα με ζεστό σαπουνόνερο.

Τεχνικές προδιαγραφές

Εξωτερικές διαστάσεις:	456 χλστ. (Π) x 511 χλστ. (Β) x 305 χλστ. (Υ)
Εσωτερικές διαστάσεις	
- γυάλινος δίσκος:	∅ 315 χλστ.
- χώρος πάνω από το δίσκο:	185 χλστ.
Βάρος συσκευής:	17 χλγρ.
Τάση λειτουργίας:	230V~ 50 Hz
Σύνολο κατανάλωσης ρεύματος:	
- σχάρα:	1400 W
- μικροκύματα:	1500 W
- θερμός αέρας:	2400 W
- συνδυασμός μικροκυμάτων/σχάρας:	1500 W
Μικροκύματα:	90 W - 900 W

Διάθεση



Οι παλαιές ή χαλασμένες συσκευές πρέπει να αχρηστεύονται με την αφαίρεση του καλωδίου. Αν δεν είστε βέβαιοι για τους τρόπους ανακύκλωσης στην περιοχή σας, παρακαλούμε ρωτήστε το αρμόδιο τμήμα της τοπικής αυτοδιοίκησης.



Εγγύηση

Το προϊόν αυτό έχει εγγύηση για μία περίοδο δύο ετών από την ημερομηνία αγοράς για ελαττώματα στα υλικά και την κατασκευή του. Η εγγύηση ισχύει αν και μόνο αν η συσκευή χρησιμοποιηθεί σύμφωνα με τις οδηγίες χρήσεως και εφόσον δεν έχει τροποποιηθεί ή επισκευαστεί από μη ειδικευμένα άτομα ή δεν έχει καταστραφεί εξαιτίας κακής χρήσης. Η παρούσα εγγύηση δεν επηρεάζει τα νομοθετημένα δικαιώματά σας, ούτε οποιοδήποτε νόμιμο δικαίωμα έχετε ως καταναλωτής σύμφωνα με την ισχύουσα εθνική νομοθεσία που διέπει την αγορά αγαθών.

Η εγγύηση αυτή δεν καλύπτει φυσικές φθορές ούτε τα εύθραυστα μέρη της συσκευής.

Примеры программирования



Разогрев пищи из одного блюда (около 450 г)

Поверните поворотную ручку до появления на дисплее символа (A1) + нажмите  + затем поверните поворотную ручку до появления на дисплее цифр (450g) + нажмите 



Работа в режиме СВЧ на макс. мощности в течение 60 секунд

Нажмите  2x



Работа в режиме СВЧ в течение 5 мин. при 80% мощности (720 Вт)

Нажмите 2x  +  + поверните поворотную ручку до появления на дисплее цифр (5:00) + нажмите 



Работа в режиме горячего воздуха в течение 45 мин. при 160°C

Нажмите 2x  до появления на дисплее символа (160°C) +  + поверните поворотную ручку до появления на дисплее цифр (45:00) + нажмите 



Время грилирования 8 мин.

Нажмите 1x  до появления на дисплее символа (G-1) +  + поверните поворотную ручку до появления на дисплее цифр (8:00) + нажмите 



Время размораживания 10 мин.

Нажмите 2x  до появления на дисплее символа (dEF2) + поверните поворотную ручку до появления на дисплее цифр (10:00) + нажмите 



Комбиниров. функция СВЧ/гриль в течение 20 мин.

Нажмите 3x  до появления на дисплее символа (C-2) +  + поверните поворотную ручку до появления на дисплее цифр (20:00) + нажмите 

Комбиниров. функция СВЧ/горячий воздух в течение 30 мин.

Нажмите 2x  до появления на дисплее цифр (C-1) +  + поверните поворотную ручку до появления на дисплее цифр (30:00) + нажмите 

Размораживание в течение 4 мин. + работа в режиме СВЧ в течение 6 мин. при 100% (900 Вт)

Нажмите 2x  до появления на дисплее символа (dEF2) + поверните поворотную ручку до появления на дисплее цифр (4:00) +  + затем поверните поворотную ручку до появления на дисплее цифр (6:00) + нажмите 

Уважаемый покупатель!

Прежде чем приступить к эксплуатации микроволновой печи, внимательно прочитайте эту инструкцию и держите ее под рукой, так как она вам понадобится в будущем. Этот аппарат могут использовать только лица, ознакомленные с данной инструкцией.

Части аппарата

- | | |
|--------------------------------|-------------------------------|
| 1. Замки дверцы | 8. Регулятор мощности |
| 2. Ручка дверцы | 9. Стекланный поворотный стол |
| 3. Смотровое окно | 10. Роликовое кольцо |
| 4. Защитная крышка | 11. Элемент гриля |
| 5. Лампа внутреннего освещения | 12. Блок привода |
| 6. Дисплей | 13. Решетка гриля |
| 7. Щит управления | |

Установка аппарата

- Микроволновая печь должна обязательно стоять на ровной, устойчивой и теплостойкой поверхности. Кроме того, она должна быть защищена от воздействия любого источника тепла или от повышенной влажности.

- Не используйте прибор вне помещения.

- Необходимо всегда обеспечивать достаточную вентиляцию. Не кладите на аппарат никаких предметов; следите за тем, чтобы аппарат находился на следующем минимальном удалении от стены или от любого другого предмета:
Отстояние одной стороны:

на 7,5 см; другая сторона
должна быть полностью
свободна.

сзади: 7,5 см

сверху: 30,0 см

Не следует снимать ножки, прикрепленные к нижней части аппарата.

Не следует устанавливать микроволновую печь в шкаф; кроме того, при установке аппарата следите за тем, чтобы он не находился прямо под шкафом или под любым другим похожим предметом.

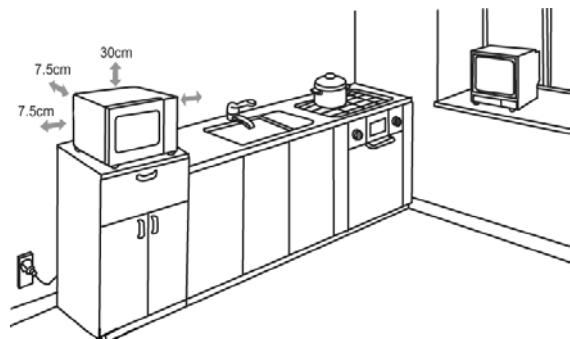

Включение в сеть

Включать аппарат следует только в заземленную розетку, установленную в соответствии с действующими нормами. Убедитесь, что напряжение питания соответствует значению напряжения, указанному на табличке. Данное изделие соответствует требованиям директив, обязательных для получения права на использование маркировки СЕ.

Перед первым включением печи

- Удалите наружные и внутренние упаковочные материалы. Все эти материалы пригодны для утилизации.
- **Предупреждение.** Держите упаковочные материалы в недоступном для детей месте. Ребенок может надеть пакет на голову и задохнуться!
- Полностью снимите защитную пленку с участков поверхности из нержавеющей стали.
- После распаковки, и каждый раз до подключения к сети, тщательно проверьте аппарат и шнур питания на наличие признаков повреждения. Убедитесь также, что дверца (вместе со смотровым окном и замками) не повреждена и не перекошена и плотно закрывается. Это важно для предотвращения утечки микроволновой энергии при работе аппарата. По этой же причине следует также тщательно осмотреть весь корпус и внутреннюю поверхность печи.

При любом повреждении электроприбора его нельзя использовать до тех пор, пока он не будет отремонтирован квалифицированным специалистом.

- Не снимайте защитную пленку с внутренней поверхности печи, а также привод поворотного стола или серо-коричневую защитную крышку (4), находящуюся внутри печи с правой стороны, рядом с лампой освещения.
- Вставьте в аппарат ролик-кольцо и стеклянный поворотный стол.
- Перед первым применением печи, разогрейте прибор в режиме гриля (не активируя микроволновую функцию) примерно в течение 10 минут. Таким образом можно избавиться от запаха, который обычно имеет место при первом включении аппарата. Иногда появляется легкий дым; это вполне нормально, однако следует предусмотреть достаточную вентиляцию.

Примечание. Не включайте аппарат, пока не убедитесь, что пища, которую вы ходите разогреть или приготовить, находится в печи. Включение порожней печи может привести к ее повреждению.

Важные примечания

- При разогревании жидкостей в микроволновой печи жидкость может нагреться выше температуры кипения без видимых признаков кипения (пузырьков и т.д.). Поэтому следует обращаться с посудой очень осторожно, например, при ее извлечении из печи. Наличие теплостойкой стеклянной палочки в посуде во время нагрева может предотвратить перегрев.
- Не разогревайте в микроволновой печи яйца в скорлупе или целые яйца, сваренные вкрутую, так как они могут взорваться даже после того, как процесс разогрева закончится.
- **Предупреждение.** Чрезвычайно опасно разогревать в микроволновой печи жидкости или другие пищевые продукты в закрытой упаковке, так как они могут взорваться.
- Следует тщательно размешать или встряхнуть содержимое бутылочки или

посуды с детской пищей для обеспечения равномерного распределения тепла.
Всегда проверяйте температуру пищи перед кормлением ребенка.

- При разогревании или приготовлении пищи в посуде из таких горючих материалов, как бумага или пластмасса, или завернутой в такие материалы, существует опасность их воспламенения. Кроме того, слишком длительная обработка может вызвать высушивание или воспламенение пищи. Жиры и масла также являются воспламеняемыми. Поэтому при эксплуатации не следует оставлять аппарат без присмотра. И, конечно же, не следует нагревать такие легко воспламеняемые жидкости, как крепкие спиртные напитки.
- При воспламенении продуктов, оставьте дверцу закрытой, чтобы сбить пламя. Немедленно выключите аппарат и выньте вилку из розетки.
- Чтобы не обжечься при вынимании продуктов из печи, пользуйтесь кухонной рукавицей, потому что утварь и посуда нагреваются не только при работе гриля и при использовании печи в режиме горячего воздуха, но и при работе в режиме СВЧ.
- Кухонные термометры (например, такие, которые используются в духовках обычного типа) не подходят для применения в микроволновой печи.

Важные указания по безопасности

- **Предупреждение! Некоторые виды пищи могут иметь тенденцию к воспламенению, поэтому не оставляйте включенный аппарат без присмотра при использовании печи в режиме СВЧ, гриля, горячего воздуха или при применении комбинированных функций.**
- Микроволновая печь предназначена исключительно для размораживания, разогрева и приготовления пищи. Изготовитель не несёт ответственности за повреждение, вызванное неправильной эксплуатацией или невыполнением этих указаний.
- Этот прибор не предназначен для использования без присмотра лицами (включая детей) с ограниченными физическими, сенсорными или умственными способностями, а также лицами, не обладающими достаточным опытом и умением, пока лицо, отвечающее за их безопасность, не обучит их обращению с данным прибором.
- Не оставляйте детей без присмотра, чтобы они не начали играть с прибором.
- **Предупреждение.** Не разрешайте детям пользоваться микроволновой печью без присмотра, пока вы им не разъясните в доходчивой и ясной манере правила безопасного применения микроволновой печи, а также всю степень опасности, которой они могут себя подвергнуть при ненадлежащем использовании печи или при несоблюдении положений настоящей инструкции.
- **Внимание!** При работе в комбинированном режиме в печи возникает высокая температура, поэтому дети могут пользоваться данным прибором только под внимательным присмотром взрослых.
- **Всегда выключайте аппарат и вынимайте вилку из розетки:**
 - перед чисткой,
 - при любой неполадке.
- **Предупреждение.** При работе печи ее внешняя поверхность может сильно нагреваться. Кроме того, из вентиляционных отверстий может 

вырваться пар: **можно обвариться.**

- Следите за тем, чтобы аппарат или шнур питания не касались горячих поверхностей или источников тепла. Не допускайте свободного провисания шнура питания, и держите его подальше от нагреваемых частей аппарата.
- Необходимо содержать данный прибор в чистоте, так как его загрязнение может привести к ухудшению качества покрытия, что в свою очередь может привести к уменьшению срока его службы, а также явиться источником опасности для пользователя.
- Микроволновая печь предназначена исключительно для домашнего, а не для коммерческого применения. (Класс В в соответствии со стандартом EN 55011:1998+A1+A2)
- **Предупреждение.** Любая операция по ремонту микроволновой печи или по ее техническому обслуживанию, требующая снятия защитной крышки, предохраняющей от микроволнового излучения, представляет серьезную опасность для неквалифицированного пользователя. Это касается также замены специального шнура питания и лампы освещения. Открывать корпус аппарата может только квалифицированный специалист. При необходимости ремонта, просим направить аппарат в один из наших пунктов обслуживания. Адреса их указаны в приложении к Руководству по эксплуатации.

Функция СВЧ (Группа II в соответствии со стандартом EN 55011:1998+A1+A2)

В аппарате генерируется электромагнитная энергия, которая вызывает колебание молекул (главным образом молекул воды) в пище, и впоследствии нагрев пищи. Поэтому пища с высоким содержанием воды нагревается быстрее, чем относительно сухая пища. Тепло генерируется в пище постепенно. Любые приборы и любая посуда нагреваются только опосредованно, через нагрев пищи.

Всегда применяйте соответствующие кухонные приборы и посуду

- Не кладите пищу непосредственно на стеклянный поворотный стол; всегда используйте для готовки подходящую посуду или емкость. Посуда / емкость не должна выступать за край поворотного стола.
- Не следует помещать в печь металлические предметы, так как микроволны отражаются от металлической поверхности и могут не достигнуть собственно пищи, которую нужно приготовить. Кроме того, нахождение любого металла в печи может вызвать искрение, способное повредить аппарат.
- Как правило, не следует применять металлические столовые приборы или металлические емкости. В некоторых упаковочных материалах, используемых для пищевых продуктов, под слоем бумаги находится фольга или проволока, и поэтому они не совместимы с применением в микроволновой печи.
- Если продукт рекомендуется готовить в алюминиевой фольге, убедитесь, что пища плотно завернута в фольгу и что в упаковке нет воздушных пузырей. Следите за тем, чтобы между алюминиевой фольгой и внутренними стенками печи было **не менее 2,5 см.**
- Всегда проверяйте, что посуда или тарелка не декорированы металлом, например, золотой полосой по краю или краской с металлическими

частицами. Посуда из хрусталя с содержанием свинца тоже не годится. Всегда проверяйте, что у посуды нет полых частей (например, полых ручек). Пористые материалы, которые могут впитывать воду при чистке, также не пригодны. Посуда из пластмассы “меламин” поглощает энергию и поэтому не годится.

- Работа в режиме СВЧ

- Посуда из теплостойкого стекла или фарфора подходит для использования в микроволновой духовке.
- Пластмассовая посуда может использоваться только в том случае, если она выдерживает температуру до +180°С. Для сброса давления, образующегося при обработке пищи, нужно прокалывать пакеты и т.п. Специальная посуда для СВЧ-печей продается в хозяйственных магазинах.
- Вы можете проверить, пригодна ли данная посуда для использования в микроволновой печи. Для этого поместите ее на стеклянный поворотный стол (без пищи) и включите печь на максимальный нагрев приблизительно на 20 секунд. Слушайте и смотрите внимательно: при появлении каких-либо звуков, потрескивания или искрения немедленно выключите аппарат. Также важно проверять степень нагрева посуды: подходящая посуда нагревается незначительно.

- Использование гриля или функции горячего воздуха

- При использовании гриля или функции горячего воздуха можно применять любую теплостойкую посуду или емкость, пригодные для применения в обычных печах. Не пользуйтесь пластмассовыми приборами при использовании гриля или функции горячего воздуха.
- Положите пищу для готовки на решетку гриля и поместите решетку на поворотный стол.

- Применение комбинированных функций СВЧ/гриль или СВЧ/горячий воздух

- При применении комбинированных функций СВЧ/гриль или СВЧ/горячий воздух, эти функции работают попеременно. Поэтому емкости или тарелки должны быть пригодны для использования в микроволновой печи, а также быть теплостойкими. Не следует пользоваться пластмассовыми приборами по причине достаточно сильного нагрева. Решетка гриля этого аппарата может использоваться в микроволновой духовке. Удостоверьтесь, что в посуде или емкости нет металлических частей.

Эксплуатация

Программирование аппарата





Для обеспечения оптимальных результатов в этой микроволновой печи используется самая современная электроника.

- При нажатии любой кнопки управления правильный ввод подтверждается подачей одного звукового сигнала.
- При выполнении какого-либо цикла программы, текущую уставку можно

вызвать нажатием соответствующей кнопки. Например, если при выполнении программы СВЧ нажата кнопка , на дисплее будет отображена выбранная уставка мощности.



- Программу можно прервать или перезапустить нажатием кнопки  .

Последовательность операций

- Поместите пищу в подходящую посуду, а посуду на поворотный стол в печи.
 - Когда пища находится в СВЧ-печи, то ее следует накрыть, чтобы предотвратить ее засыхание. В магазинах кухонной утвари можно купить специальные стеклянные или пластмассовые крышки, предназначенные для применения в микроволновых печах.
 - При использовании комбинированных функций СВЧ/гриль или СВЧ/горячий воздух, не накрывайте приготавливаемую пищу. Решетку с пищей для грилирования можно положить прямо на поворотный стол.
- Закройте дверцу и установите нужную программу.
- При запуске программы поворотный стол начинает вращаться. Во время работы внутренняя подсветка остается включенной.
- Если программа не запустилась в течение 5 минут, прибор автоматически возвращается в режим ожидания.
- Если при работе печи была открыта дверь или была нажата кнопка   (например, чтобы помешать или перевернуть пищу для равномерного прогрева), выполнение функций таймера и программирования автоматически временно прекращается. При этом, если требуется, можно изменить время готовки. Программа автоматически возобновит работу только после закрытия дверцы и нажатия кнопки  QUICK.
- Для прекращения выполнения программы дважды нажмите кнопку  .
- подача 5 звуковых сигналов означает, что время, заданное для выполнения программы, истекло; одновременно отключается внутренняя подсветка.
- Откройте дверцу и выньте посуду с пищей.
- Пусть посуда с пищей постоит несколько минут для равномерного распределения тепла по всему объему пищи.
- Вообще, время обработки зависит от нескольких факторов.
 - Микроволны проникают через поверхность пищи. Поэтому обработка крупных кусков требует больше времени, чем если тот же объем такой же пищи порезан на мелкие куски. Пищу на тарелке нужно распределять равномерно.
 - Для гарантированного уничтожения всех микробов пища должна быть подвергнута воздействию высокой температуры в течение достаточного времени.
 - Общее правило:
 - для 1/2 рекомендованного объема - $1/2$ времени.
 - для двукратного объема - почти в 2 раза больше времени.



Выставление времени

После включения печи в сеть на дисплее появляются цифры **0:00** и раздается звуковой сигнал.

Примечание. Временной дисплей начинает отсчет только после выставления времени. Процесс выставления времени можно отменить, нажав клавишу  .

Время выставляется после первого включения прибора, а также в случае сбоя,

вызванного аварийным прекращением подачи питания.





1. Нажмите клавишу  один или два раза, чтобы выбрать 24- или 12- часовой дисплей. На дисплее появляется надпись **24Н** или **12Н**.
2. Поверните поворотную ручку, чтобы выставить правильное время в часах. Время должно быть в диапазоне **0-23** (для 24-часового дисплея) или **1-12** (для 12-часового дисплея).
3. Нажмите клавишу . Начинают мигать цифры минут.
4. Поверните поворотную ручку, чтобы выставить правильное время в минутах. Выставленное время должно быть в диапазоне **0-59**.
5. Нажмите клавишу , чтобы закончить выставление времени. Начинает мигать символ ':' и отображается правильное время.

Функция СВЧ

Чтобы запрограммировать аппарат для приготовления пищи, перед запуском программы нужно выбрать правильный режим (СВЧ), требуемую уставку мощности и время готовки. Уставка мощности выбирается многократным нажатием кнопки . Максимальное время готовки, которое можно задать, составляет 95 минут.

	Уставки режима мощности			
	Мощность (P)	Показание дисплея	Режим	
1 x	900 Вт	P100 (100%)	Высокий	Нагрев жидкостей, тепловая обработка
2 x	720 Вт	P 80 (80%)	Повышенный	Размораживание и нагрев замороженной пищи
3 x	450 Вт	P 50 (50%)	Средний	Тепловая обработка нежной пищи
4 x	270 Вт	P 30 (30%)	Размораживание	Размораживание
5 x	90 Вт	P 10 (10%)	Низкий	Размораживание нежной пищи

Пример. Нужно запрограммировать готовку в режиме СВЧ на 5 минут при 50% - й мощности.

1. Нажмите кнопку  3 раза. На дисплее появляется цифра **P 50** и символ .
2. Нажмите , чтобы подтвердить функцию СВЧ.
3. Поверните поворотную ручку до появления на дисплее цифр **5:00**.
4. Нажмите клавишу . На дисплее начинает мигать символ .

Примечание. Время готовки выставляется нажатием кнопки со следующими степенями добавления времени:





- 0 – 1 минута : 5-секундное добавление
- 1 – 5 минут : 10-секундное добавление
- 5 – 10 минут : 30-секундное добавление
- 10 – 30 минут : 1-минутное добавление
- 30 – 95 минут : 5-минутное добавление

Функция грилирования

Процесс грилирования основан на использовании теплового излучения для приготовления пищи. Эта программа пригодна для запекания пищи, посыпанной тертым сыром и сухарями, а также для грилирования тонких кусков мяса. Установите нужное время для грилирования. Максимальное время, которое

можно задать для грилирования, составляет 95 минут. Уставку мощности для грилирования изменить нельзя. Так как мясо нужно поворачивать после достаточного подрумянивания с одной стороны и вынимать сразу же после подрумянивания с обеих сторон, за процессом грилирования нужно тщательно следить.

Пример. Программирование функции грилирования на 30 минут.



1. Нажмите один раз клавишу . На дисплее начинает мигать символ 'G-1' и отображается символ .
2. Нажмите клавишу , чтобы подтвердить функцию грилирования.
3. Поверните поворотную ручку до появления на дисплее цифр 30:00.
4. Нажмите клавишу  для запуска процесса грилирования. На дисплее начинает мигать символ .







Примечание.

По истечении половины заданного времени грилирования раздается двойной звуковой сигнал, и выполнение программы автоматически останавливается; это позволит вам перевернуть приготавливаемую пищу. Откройте дверцу, переверните пищу, после этого снова закройте дверцу и нажмите клавишу  для продолжения программы.

Комбинированные функции

При использовании комбинированных функций функции СВЧ, горячего воздуха и гриля активируются поочередно с различными уставками времени. Использование различных комбинаций помогает сократить время готовки. Эти программы полезны для готовки рыбы, картофеля или для готовки блюд в термом сыре.

Функция	Дисплей	СВЧ	Горячий воздух	Гриль
Комбинация 1	C-1			
Комбинация 2	C-2	●		●
Комбинация 3	C-3		●	●
Комбинация 4	C-4	●	●	●







1. Нажимайте повторно клавишу  до отображения на дисплее нужной комбинированной функции.
2. На дисплее начинают мигать символы «C-1», «C-2», «C-3» или «C-4» и дополнительно отображаются символы (, , .
3. Нажмите клавишу  для подтверждения выбранной комбинированной функции.
4. Поверните поворотную ручку для выбора времени готовки.
5. Нажмите клавишу , чтобы начать процесс готовки. На дисплее загорается символ, соответствующий выбранной функции.

Функция горячего воздуха

При использовании этой функции в печи циркулирует горячий воздух, обеспечивая равномерность приготовления и подрумянивания пищи. Нажимая клавишу , можно задать температуру готовки в пределах от 150°C до

240°C. Максимальное время готовки, которое можно задать, составляет 95 минут. При необходимости прибор можно предварительно разогреть. Выберите нужную температуру и дважды нажмите клавишу  .

Пример. Прибор нужно запрограммировать на разогрев до 200°C с последующей готовкой в течение 30 минут.

1. Нажмите клавишу  6 раз. На дисплее начинает мигать цифра **200°C** и появляется символ .
2. Нажмите клавишу , чтобы подтвердить выставленную температуру.
3. Нажмите клавишу , чтобы запустить процесс предварительного разогрева.
4. Во время процесса предварительного разогрева мигают символ  и светящийся шкальный индикатор.
5. Как только предварительно заданная температура будет достигнута, раздаются два звуковых сигнала и начинает мигать индикатор «**200°C**».
6. Откройте дверцу, поместите пищу в печь и снова закройте дверцу.
7. Поверните поворотную ручку до появления на дисплее цифр **30:00**.
8. Нажмите клавишу , чтобы начать процесс готовки. На дисплее загорается символ .

Примечание

1. Задание времени готовки в ходе процесса предварительного разогрева невозможно.
2. Если время готовки не было задано в течение 5 минут после окончания разогрева, раздаются 5 звуковых сигналов, и аппарат автоматически возвращается в режим ожидания.

Примечание. Если разогрева не требуется, операции 3 и 7 можно опустить.

Программа размораживания по времени или весу ()







Данная программа размораживания используется для размораживания пищи посредством ввода веса размораживаемой пищи или прямым вводом времени размораживания. Для деликатной пищи мы рекомендуем размораживание на уставке ‘Low’ (Нижний) (смотри таблицу «**Уставки мощности**», чтобы обеспечить равномерное размораживание пищи при нижней температурной уставке.

Надпись ‘**dEF1**’ означает размораживание по весу; надпись ‘**dEF2**’ означает размораживание по времени.

Полезные советы:

- Процесс размораживания следует периодически прерывать и вынимать из печи те части продуктов, которые уже разморозились; это нужно для того, чтобы пища, которая уже разморозилась, не отнимала тепло от пищи, которая еще требует размораживания.
- Если после истечения заданного времени для размораживания пища разморозилась неполностью, рекомендуется ограничить последующие включения для размораживания до 1 минуты до ее полного размораживания.
- После извлечения из холодильника продуктов в емкостях из пластика или завернутых в пластик необходимо подождать, пока пища начнет свободно

отделяться от пластиковой упаковки, прежде чем поместить ее в печь в емкости, пригодной для применения в микроволновых печах.



1. Нажмите клавишу  один или два раза. На дисплее появляется надпись 'dEF1' или 'dEF2' и, кроме того, появляются символы  и .
2. Задайте при помощи поворотной ручки вес размораживаемой пищи (от 100 г до 2000 г) или нужное время размораживания (от 00:05 до 95:00) при помощи.
3. Нажмите клавишу , чтобы запустить процесс размораживания. Раздается звуковой сигнал, и начинают мигать символы  и .

Быстрое программирование

Наиболее часто применяемые уставки времени готовки в режиме СВЧ можно активировать простым нажатием кнопки . При использовании этой функции уставка мощности СВЧ **всегда** равна 100 %. Каждое нажатие клавиши добавляет 30 секунд ко времени готовки.



Примечание. Процесс готовки начинается после первого нажатия кнопки.

Пример. Нужно запрограммировать функцию СВЧ на готовку в течение 2 минут при 100 %-й мощности.











1. Нажмите клавишу  4 раза. На дисплее появляются цифры **2:00** и начинает мигать символ .

Автоматические программы готовки

Автоматические программы готовки применяются, когда для готовки или для разогревания пищи не нужно вводить особых уставок, например, по мощности или по времени готовки. После запуска программы выбранная текущая функция индицируется на дисплее соответствующими символами (например,  для СВЧ).

1. Выберите нужную программу при помощи поворотной ручки. На дисплее отображается соответствующий символ программы и надпись «Auto», а также начинает мигать индикатор программы «A-1».
2. Нажмите клавишу  для подтверждения выбранной программы.
3. Задайте нужный вес при помощи поворотной ручки.
4. Нажмите клавишу , чтобы запустить программу.



Примечание. В меню «A-8» (Торты) используется функция горячего воздуха. При этом сначала происходит предварительный разогрев до 160 градусов, а затем запуск автоматической программы готовки. После завершения предварительного разогрева раздаются 2 звуковых сигнала и начинает мигать дисплей температуры. Положите торт или пирожное в микроволновую печь и нажмите клавишу  для запуска программы.

Меню	Вес	Показание дисплея
A-1  Разогрев	150 г	150
	250 г	250
	350 г	350
	450 г	450
	600 г	600
A-2  Картофель	230 г	1
	460 г	2
	690 г	3
A-3  Мясо	150 г	150
	300 г	300
	450 г	450
	600 г	600
A-4  Овощи	150 г	150
	350 г	350
	500 г	500
A-5  Рыба	150 г	150
	250 г	250
	350 г	350
	450 г	450
	650 г	650
A-6  Лапша, макароны	50 г (с холодной водой 450 г)	50
	100 г (с холодной водой 800 г)	100
	150 г (с холодной водой 1200 г)	150
A-7  Суп	200 мл	200
	400 мл	400
	600 мл	600
A-8  Торты, пирожные	475 г	475
A-9  Пицца	200 г	200
	300 г	300
	400 г	400
A-10  Птица	500 г	500
	750 г	750
	1000 г	1000
	1200 г	1200

Задание нескольких программ

Аппарат можно запрограммировать на последовательное выполнение не более чем 2 программ, например, на размораживание с последующей готовкой в режиме СВЧ. Можно задать размораживание, готовку в режиме СВЧ, гриля или горячего воздуха или комбинированную программу. Само собой разумеется, что любая программа размораживания должна быть завершена до начала любой программы готовки.

Пример. Чтобы разморозить пищу для готовки с применением функции СВЧ, выполните следующее:

1. Запрограммируйте функцию размораживания (не нажимая кнопку ).
2. Запрограммируйте функцию СВЧ.
3. Нажмите кнопку  . На дисплее появляются символы, соответствующие выбранным программам.

Подача 5 звуковых сигналов означает, что программа завершена полностью.



Полезный совет. Данная функция памяти особенно полезна при применении режима СВЧ для готовки пищи с разными уставками мощности. Вначале задается самая высокая уставка, а затем мощность можно уменьшать, чтобы поддерживать пищу в горячем состоянии и обеспечить равномерный прогрев уже готовой пищи.

Таймер

Микроволновую печь можно запрограммировать на включение в предварительно заданное время.



1. Выставьте время (см. раздел **Выставление времени**).
2. Установите желаемую программу. Вы можете установить 2 программы; однако ни одна из программ размораживания не может быть установлена с задержкой включения при помощи таймера.



Примечание. Выбрав программу, пока еще не нажимайте клавишу . Программы автоматической готовки могут запускаться только порознь.

3. Нажмите клавишу . Отображается текущее время и мигает часовой дисплей.
4. Выберите, при помощи поворотной ручки, нужное время в часах (от 0 до 23 или соответственно от 1 до 12) когда вы хотите, чтобы прибор начал работать
5. Нажмите клавишу . Начинает мигать минутный дисплей.
6. Выберите, при помощи поворотной ручки, нужное время в минутах (от 0 до 59) когда вы хотите, чтобы прибор начал работать.
7. Нажмите клавишу . Выбранная программа запустится в заданное время, при этом раздадутся 2 звуковых сигнала.

Предохранительное устройство, обеспечивающее недоступность аппарата для детей:

Это предохранительное устройство не позволяет детям включать аппарат без присмотра взрослых.

Чтобы активировать предохранительное устройство, нажмите кнопку  в течение трех секунд. На дисплее появляется символ .

Чтобы отключить предохранительное устройство, снова нажмите кнопку  в течение трех секунд. Символ  с дисплея исчезает.

Примечание. Если у вас возникают проблемы с включением прибора, сначала убедитесь, что предохранительное устройство не активировано.

Общий уход и чистка

- Прежде чем приступить к чистке аппарата, убедитесь, что он отключен от сети и полностью остыл.
- Не мойте аппарат водой. Следите за тем, чтобы в вентиляционные отверстия на наружной или на внутренней поверхности аппарата не попало даже самое малое количество воды. Не используйте для чистки аппарата парочистки.
- Тщательно очищайте внутреннюю поверхность аппарата после каждого цикла

- работы. Всегда держите в чистоте внутреннюю поверхность дверцы и ее раму.
- Корпус аппарата можно протереть влажной безворсовой тканью с применением мягкого моющего средства. После этого его нужно тщательно вытереть насухо.
- Не следует применять абразивные или сильнодействующие моющие средства. Аэрозоли, которые продаются для очистки духовок обычного типа, также не годятся.
- Стекланный поворотный стол и роликовое кольцо можно мыть в посудомоечной машине. Необходимо всегда держать в чистоте роликовое кольцо и направляющую на нижней стороне стекланныго стола.
- Решетку гриля можно мыть в горячей мыльной воде.

Технические данные

Габариты: 456 мм (Ш) x 511 мм (Г) x 305 мм (В)

Внутренние размеры

- стекланныго поворотного стола: Ø 315 мм
- зазор над стекланным столом: 185 мм

Масса аппарата: приблиз. 17 кг

Рабочее напряжение: 230V~ 50 Гц

Общая потребляемая мощность:

- гриля: 1400 Вт
- СВЧ: 1500 Вт
- функции горячего воздуха: 2400 Вт
- СВЧ/гриля при комбинированном применении: 1500 Вт

Выходная мощность СВЧ: 90 Вт - 900 Вт

Утилизация



Чтобы сделать невозможной эксплуатацию старого или поврежденного аппарата, отсоедините от него шнур питания. Если Вы не знаете, как организована утилизация таких аппаратов в Вашем районе, обратитесь к соответствующей службе местной администрации.

Гарантия

Гарантийный срок на приборы фирмы "Severin" - 2 года со дня их продажи. В течение этого времени мы бесплатно устраним все дефекты, возникшие в результате производственного брака или применения некачественных материалов. Гарантия не распространяется на дефекты, возникшие из-за несоблюдения руководства по эксплуатации, грубого обращения с прибором, а также на бьющиеся (стекланные и керамические) части. Данная гарантия не нарушает ваших законных прав, а также любых других прав потребителя, установленных национальным законодательством, регулирующим отношения, возникающие между потребителями и продавцами при продаже товаров. Гарантия аннулируется, если прибор ремонтировался не в указанных нами пунктах сервисного обслуживания. Вы можете по почте отправить прибор с перечнем неисправностей и приложенным кассовым чеком на наш ближайший

пункт сервисного обслуживания. Какие-либо дополнительные гарантии продавца заводом-изготовителем не принимаются.

Kundendienstzentralen
Service Centres
Centrales service-après-vente
Oficinas centrales del servicio
Centros de serviço
Centrale del servizio clienti
Service-centrales
Centrale serviceafdelinger
Centrala kundtjänstplatser
Keskushuollot
Servisné stredisko
Centrala obslugi klientów
Szerviz
Κεντρικό σέρβις

SEVERIN Service
Am Brühl 27
59846 Sundern
Telefon (02933) 982-460
Telefax (02933) 982-480
service@severin.de

Kundendienst Ausland

Belgique
Dancal N.V.
Bavikhoofsestraat 72
8520 Kuurne
Tel.: 056/71 54 51
Fax: 056/70 04 49

Bosnia i Herzegovina
Malisic MP d.o.o
Tromeda Medugorje bb
88260 Citluk
Tel: + 387 36 650 446
Fax: + 387 36 651 062

Bulgaria
Noviz AG
Khan Kubrat 1 Str.
BG-4000 Plovdiv
Tel.: + 359 32 275 617, 275 614
e-mail: sales@noviz.com

Czech Republic
ARGO spol. s r.o.
Žihobce 137
CZ 342 01 Sušice
Tel.: + 376 597 197
Fax: + 376 597 197
http://argo.zihobce.cz
argo@zihobce.cz

Croatia
TD Medimurka d.d.
Trg. Republike 6
HR-40000 Cakovec
Croatia
Tel: +385-40 328 650
Fax: + 385 40 328 134
e-mail: marija.s@medjimurka.hr

Cyprus
G.L.G. Trading
4-6, Oidipodos Street
Larnaca, Cyprus
Tel.: 024/633133
Fax: 024/635992

Danmark
Scandia Serviceteknik A/S
Hedeager 5
2605 Brøndby
Tel.: 45-43202700
Fax: 45-43202709

Estonia:
Tallinn: CENTRALSERVICE,
Tammsaare tee 134B,
tel: 654 3000
Tartu: CENTRALSERVICE, Aleksandri 6,
tel: 7 344 299,
7 344 337, 56 697 843
Pärnu: CENTRALSERVICE, Riia mnt. 64,
tel: 44 25 175
Narva: CENTRALSERVICE, Tallinna 6A,
tel: 35 60 708
Haapsalu: Teco KM OÜ,
Jalaka 1A, tel: 47 56 900
Rakvere: Nirgi Tõnu FIE,
tel: 32 40 515
Viljandi: Aaber OÜ,
Vabaduse pl. 4, tel: 43 33 802
Kuressaare: Toomas Teder FIE, Pikk 1B, tel:
45 55 978
Käina: Ilmar Pauk Elektroonika FIE,
Mäe2S,
tel: 46 36 379, 51 87 444

Espana
Severin Electrodrom. España S.L.
Plaza de la Almazara Portal 4, 1º E.
45200 ILLESCAS(Toledo)
Tel: 925 51 34 05
Fax: 925 54 19 40
eMail: severin@severin.es
http://www.severin.es

France
SEVERIN France Sarl
4, rue de Thal
B.P. 38
67211 Obernai Cedex
Tél. 03 88 47 62 08
Fax 03 88 47 62 09

Greece
BERSON
C. Sarafidis Bros. S.A.
Agamemnonos 47
176 75 Kallithea, Athens
Tel.: 0030-210 9478700

Philippos Business Center
Agias Anastasias & Laertou, Pilea
Service Post of Thermi
570 01 Thessaloniki, Greece
Tel.: 0030-2310954020

Iran
IRAN-SEVERIN KISH CO. LTD.
No. 668, 7th. Floor
Bahar Tower
Ave. South Bahar
TEHRAN - IRAN
Tel. : 009821 - 77616767
Fax : 009821 - 77616534
Info@iranseverin.com
www.iranseverin.com

Israel
Eatay Agencies
109 Herzel St.
Haifa
Phone: 050-5358648
Email: service@severin.co.il

Italia
Videoelettronica di Sgambati & Gabrini
C.S.N.C.
via Dino Col 52r-54r-56r,
I - 16149 Genova
Green Number: 800240279
Tel.: 010/6 45 11 02 - 01041 86 09
Fax: 010/6 42 50 09
e-mail: videoelettronica@panet.it

Jordan
F.A. Kettaneh
P.O. Box 485
Amman, 11118, Jordan
Tel: 00962-6-439 8642
e-mail: app@kettaneh.com.jo

Korea
Jung Shin Electronics co., Ltd.
501, Megaventretower 77-9,
Moonrae-Dong 3ga, Yongdeungpo-Gu
Seoul, Korea
Tel: +82-22-637 3245-7
Fax: +82-22-637 3244
Service Hotline: 080-001-0190

Latvia
SERVO Ltd.
Mr. Janis Pivovarenoks
Tel: + 371 7279892
servo@apollo.lv

Lebanon
Khoury Home
7th Floor, Cité Dora 3 Building, Dora
P.O.Box 70611
Antelias, Lebanon
Telephone 01 244200, Fax 01 253535
eMail: info@khouryhome.com
Internet: www.khouryhome.com

Luxembourg
Ser-Tec
Rue du Chateau d'Eua
3364 Leudelange
Tel.: 00352 -37 94 94 402
Fax 00352 -37 94 94 400

Macedonia
KONCAR servis
Bul. Partizanski odredi br. 105
1000 Skopje
Makedonija
Tel: + 389 (2) 365-578
Fax: + 389 (2) 365 621
e-mail: koncarservis@mt.net.mk

Magyarország
TFK Elektronik Kft.
Gyar u.2
H-2040 Budaörs
Tel.: (+36) 23 444 266
Fax: (+36) 23 444 267

Nederland
HAS b.v.
Stedenbaan 8
NL-5121 DP Rijen
Tel: 0161-22 00 00
Fax: 0161-29 00 50

Norway
Løkken Trading AS
Trollåsveien 34, 1414 Trollåsen
Tlf. 40 00 67 34
Fax: 66 80 45 60

Österreich

Degupa
Vertriebsgesellschaft m.b.H.
Gewerbeparkstr. 7
5081 Anif / Salzburg
Tel.: 0 62 46 / 73 58 10
Fax.: 0 62 46 / 72 70 2

Polska

Serv-Serwis Sp. z o.o.
ul. Wspólna 9
45-831 Opole
tel./fax (077) 457-50-06
e-mail: centralny@serv-serwis.pl

Portugal

Novalva
Zona Industrial Maia I
Sector X - Lote 293, N. 90
4470 Maia
Tel.: 02/9 44 03 84
Fax: 02/9 44 02 68

Russian Federation

Orbita Service
123362 Moskau
ul. Svobody 18,
Tel.: (495) 585 05 73

Орбита Сервис
123362 г. Москва,
ул. Свободы, д. 18.
Тел.: (495)585-05-73

Romania

For Brands srl
Str. Capitan Aviator Alexandru Serbanescu
Nr. 33-35, Bl. 20E,
Sc. 2, Et.1, Ap.27, Sector 1, Bucuresti.
Tel: + 40 21 233 41 12
+ 40 21 233 41 13
+ 40 21 688 66 13
Fax: + 40 21 233 41 03
+ 40 21 688 66 13
E-mail: office@forbrands.ro
Web site: www.forbrands.ro

Schweiz

VB Handels Sàrl GmbH
Postfach 306
1040 Echallens
Tel: 021 881 60 45
Fax: 021 881 60 46
eMail: severin@helt.ch

Serbia

SMIL doo
Pasiceva 28, Novi Sad
Serbia and Montenegro
tel: + 381-21-524-638
tel: +381-21-553-594
fax: +381-21-522-096

Slovak Republic

PREMT,s.r.o.
Skladová 1
917 01 Trnava
Tel: 033/544 7177

Finland

Oy Harry Marcell Ab
Rälssitie 6, PL 63
01511 Vantaa
Puh 0207 599 860
Fax 0207 599 803

Svenska

Rakspecialisten HS
Möllevångsgatan 34
214 20 Malmö
Fax: 040/6 11 03 35

Slovenia

SEVTIS d.o.o.
Smartinska 130
1000 Ljubljana
Tel: 00386 1 542 1927
Fax: 00386 1 542 1926

Stand: 07.2009

SEVERIN

I/M No.: 8216.0000